

Bedienungsanleitung
Instruction manual
Mode d'emploi
Istruzioni per l'uso
Gebruiksaanwijzing
Instrucciones de uso

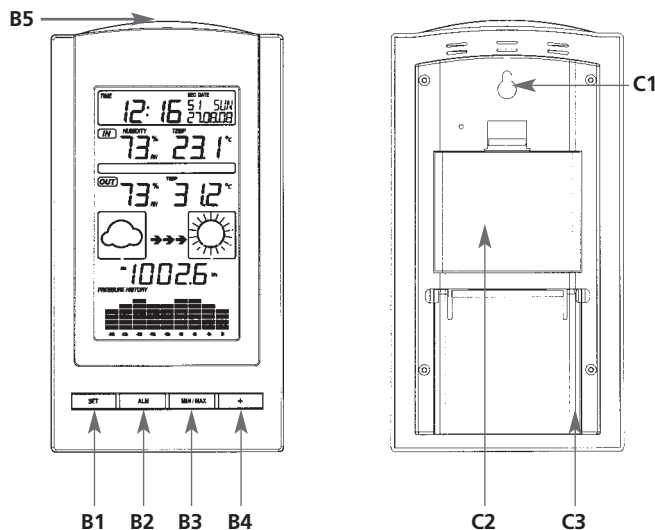

Kat. Nr. 35.1083

Fig. 1

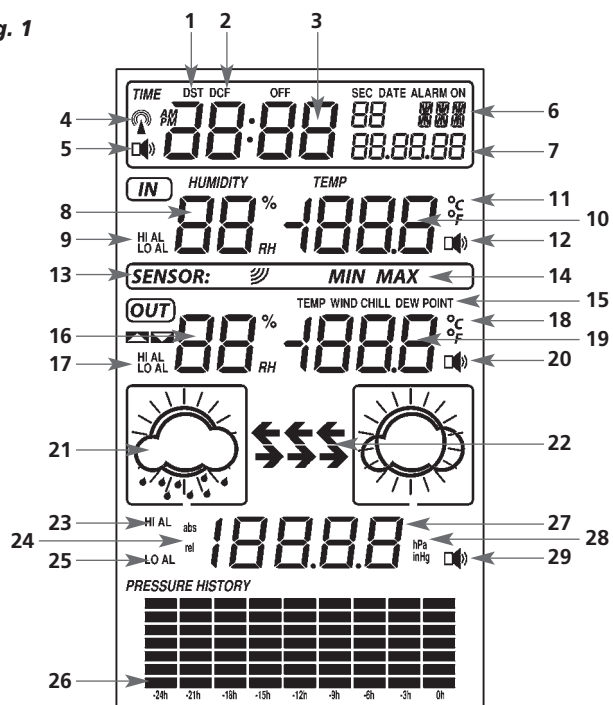

GAIA – Funk-Wetterstation

D

Vielen Dank, dass Sie sich für dieses Gerät aus dem Hause TFA entschieden haben.

1. Bevor Sie mit dem Gerät arbeiten

- Lesen Sie sich bitte die Bedienungsanleitung genau durch. So werden Sie mit Ihrem neuen Gerät vertraut, lernen alle Funktionen und Bestandteile kennen, erfahren wichtige Details für die Inbetriebnahme und den Umgang mit dem Gerät und erhalten Tipps für den Störfall.
- Durch die Beachtung der Bedienungsanleitung vermeiden Sie auch Beschädigungen des Gerätes und die Gefährdung Ihrer gesetzlichen Mängelrechte durch Fehlgebrauch.
- Für Schäden, die aus Nichtbeachtung dieser Bedienungsanleitung verursacht werden, übernehmen wir keine Haftung. Ebenso haften wir nicht für inkorrekte Messwerte und Folgen, die sich aus solchen ergeben können.
- Beachten Sie besonders die Sicherheitshinweise!
- Bewahren Sie diese Bedienungsanleitung gut auf!

2. Lieferumfang

- Funk-Wetterstation (Basisgerät)
- Außensender mit Halterung
- Bedienungsanleitung

3. Einsatzbereich und alle Vorteile Ihres neuen Gerätes auf einen Blick

- Außentemperatur und Luftfeuchtigkeit über kabellosen Außensender (433 MHz), besonders hohe Reichweite bis 100 m (Freifeld)
- Innentemperatur und Luftfeuchtigkeit
- Wettervorhersage mit Symbolen und Luftdrucktendenz
- Absoluter und relativer Luftdruck
- Taupunkt
- Programmierbare Alarmzustände für viele Parameter, z.B. Temperaturalarm, Sturmwarnung usw.
- Maxima- und Minimaxwerte unter Angabe von Zeit und Datum der Speicherung
- Funkuhr mit Alarm, Schlummer-Funktion und Datumsanzeige
- LED Hintergrundbeleuchtung
- Zum Aufstellen oder an die Wand hängen

4. Zu Ihrer Sicherheit

- Das Produkt ist ausschließlich für den oben beschriebenen Einsatzbereich geeignet. Verwenden Sie das Produkt nicht anders, als in dieser Anleitung dargestellt wird.
- Das eigenmächtige Reparieren, Umbauen oder Verändern des Gerätes ist nicht gestattet.

GAIA – Funk-Wetterstation

D

**Vorsicht!
Verletzungsgefahr:**

- Bewahren Sie die Batterien und die Geräte außerhalb der Reichweite von Kindern auf.
- Batterien nicht ins Feuer werfen, kurzschließen, auseinander nehmen oder aufladen. Explosionsgefahr!
- Batterien enthalten gesundheitsschädliche Säuren. Um ein Auslaufen der Batterien zu vermeiden, sollten schwache Batterien möglichst schnell ausgetauscht werden. Verwenden Sie nie gleichzeitig alte und neue Batterien oder Batterien unterschiedlichen Typs. Beim Hantieren mit ausgelaufenen Batterien chemikalienbeständige Schutzhandschuhe und Schutzbrille tragen!

**Wichtige Hinweise zur Produktsicherheit!**

- Setzen Sie das Gerät keinen extremen Temperaturen, Vibrationen und Erschütterungen aus.
- Vor Feuchtigkeit schützen.
- Der Außensender ist spritzwassergeschützt, aber nicht wasserdicht. Suchen Sie einen niederschlagsgeschützten Platz für den Sender aus.

5. Bestandteile**5.1 Basisstation (Empfänger) Fig. 1****LCD-Anzeige**

1. DST (Daylight Saving Time – Sommerzeit)
2. DCF Empfangssymbol
3. Uhrzeit
4. Funkuhrsymbol
5. Weckalarmsymbol
6. Wochentag / Zeitzone
7. Datum
8. Raumluftfeuchtigkeit in % RH
9. HiLo Alarm: Grenzwert für Innenwerte über- oder unterschritten
10. Innentemperatur
11. Innentemperaturanzeige in °C/°F
12. Alarmsymbol für Innenwerte
13. Außensendersignal
14. MIN/MAX Information
15. Taupunkttemperatur
16. Außenluftfeuchtigkeit in % RH
17. HiLo Alarm: Grenzwert für Außenwerte über- oder unterschritten
18. Außentemperaturanzeige in °C/°F
19. Außentemperatur
20. Alarmsymbol für Außenwerte
21. Wettervorhersagesymbole
22. Wittertendenzanzeige

GAIA – Funk-Wetterstation

D

23. Alarm bei zu hohem Luftdruckwert
24. Auswahl für absoluten oder relativen Luftdruck
25. Alarm bei zu niedrigem Luftdruckwert
26. Luftdruckverlauf der letzten 24 Stunden
27. Luftdruck
28. Luftdruckanzeige inHg oder hPa
29. Alarmsymbol für Luftdruck

Tastenbedienung

- B1: "SET" Taste
 B2: "ALM" Taste
 B3: "MIN/MAX" Taste
 B4: "+" Taste
 B5: "SNOOZE/LIGHT" Taste

Gehäuse

- C1: Wandaufhängung
 C2: Batteriefach
 C3: Ständer (ausklappbar)

5.2. Sender Fig. 2

- D1: Anzeige Außentemperatur und Luftfeuchtigkeit
 D2: Halter für Wandaufhängung
 D3: Batteriefach

6. Inbetriebnahme**6.1 Batterie einlegen**

- Entfernen Sie die Halterung und öffnen Sie das Batteriefach von Sender (verschraubt) und Empfänger und legen Sie die Geräte in einem Abstand von ca. 1,5 Metern voneinander auf einen Tisch. Vermeiden Sie die Nähe zu möglichen Störquellen (elektronische Geräte und Funkanlagen).
- Legen Sie 2 x AAA 1,5 V Batterien in das Batteriefach vom Sender und unmittelbar danach 3 x AA 1,5 V Batterien in die Basisstation. Achten Sie auf die richtige Polarität beim Einlegen der Batterien.

6.2 Empfang der Außenwerte und der Funkzeit

- Wenn die Batterien in die Basisstation eingelegt werden, ertönt ein kurzer Signalton und alle LCD Segmente werden für 3 Sekunden angezeigt. Die Station geht nun in den Lernmodus, um den Sensor zu erlernen.
- Der Sender überträgt erst die Temperatur und Luftfeuchtigkeit, danach wird der Empfang der Funkzeit (DCF) aktiviert. Während des Empfangs der Funkzeit werden keine Außenwerte übertragen.
- **Wichtig:** Drücken Sie keine Taste während der ersten 10 Minuten, wenn sich die Station im Lernmodus befindet. Wenn die Außenwerte und die Funkzeit angezeigt werden, können Sie den Außensender im Freien anbringen. Wenn die Funkzeit nicht empfangen

GAIA – Funk-Wetterstation

(D)

wird, können Sie die Zeit manuell einstellen. Falls die Außenwerte nicht angezeigt werden, oder wenn Sie vor dem Empfang der Außenwerte eine Taste gedrückt haben und bei Batteriewechsel wiederholen Sie den Inbetriebnahmeprozess. **Bitte warten Sie 10 sec., bevor Sie die Batterien wieder einlegen.**

Empfang der Funkzeit DCF:

- Die Zeitübertragung erfolgt von einer Cäsium Atom-Funkuhr, die von der Physikalisch Technischen Bundesanstalt in Braunschweig betrieben wird. Die Abweichung beträgt weniger als 1 Sekunde in einer Million Jahren. Die Zeit ist kodiert und wird von Mainflingen in der Nähe von Frankfurt am Main durch ein DCF-77 (77.5 kHz) Frequenzsignal übertragen mit einer Reichweite von ca. 1.500 km. Ihre Funkuhr empfängt das Signal, wandelt es um und zeigt immer die exakte Zeit an. Auch die Umstellung von Sommer- und Winterzeit erfolgt automatisch. Der Empfang hängt hauptsächlich von der geographischen Lage ab. Im Normalfall sollten innerhalb des Radius von 1.500 km ausgehend von Frankfurt bei der Übertragung keine Probleme auftauchen.

Bitte beachten Sie folgende Hinweise:

- Es wird empfohlen, einen Abstand von mindestens 1,5 – 2 Metern zu eventuell störenden Geräten wie Computerbildschirmen und Fernsehgeräten einzuhalten.
- In Stahlbetonbauten (Kellern, Aufbauten) ist das empfangene Signal natürlicherweise schwächer. In Extremfällen wird empfohlen, das Gerät in Fensternähe zu platzieren und/oder durch Drehen das Funksignal besser zu empfangen.
- Nachts sind die atmosphärischen Störungen meist geringer und ein Empfang ist in den meisten Fällen möglich. Ein einziger Empfang pro Tag genügt, um die Genauigkeit zu gewährleisten und Abweichungen unter 1 Sekunde zu halten.
- Wenn der Empfang nicht erfolgreich ist, erscheint das Empfangssymbol nicht mehr im Display, der Empfang wird aber weiterhin versucht. Bei erfolgreichem Empfang wird die manuell eingestellte Zeit überschrieben.

7. Bedienung

- Das Gerät verfügt über 5 Tasten: "SET", "ALM", "MIN/MAX", "+", und "SNOOZE/LIGHT" Taste.
- Außerdem verfügt das Gerät über vier Programm-Modi: Einstellmodus, Schnellanzeige-Modus, Min/Max-Modus, und Alarmmodus.
- Das Gerät verfügt über 5 Displaybereiche: Zeit und Datum, Innenbereich, Außenbereich, Wetterprognose und Luftdrucktendenz.

7.1 Einstellmodus

- Drücken Sie die "SET" Taste im Normalmodus für 3 Sekunden, um in den Einstellmodus zu gelangen.

GAIA – Funk-Wetterstation

(D)

- Mit der "+" oder "MIN/MAX" Taste verändern Sie die Werte. Halten Sie die Tasten im Einstellmodus gedrückt, gelangen Sie in den Schnelllauf.
- Das Gerät verlässt automatisch den Einstellmodus, wenn länger als 10 Sekunden keine Taste gedrückt wird oder durch Drücken der "SNOOZE/LIGHT"-Taste.
- Drücken Sie die "SET" Taste um folgende Funktionen einzugeben:
 - Zeitzone ± 12 Std.: Die Zeitzoneneinstellung wird benötigt, wenn das DCF Signal empfangen werden kann, die Zeitzone sich aber von der DCF-Zeit unterscheidet (z.B. +1 = eine Stunde später).
 - 12/24 Stunden-Zeitformat
 - Manuelle Zeiteinstellung (Stunden/ Minuten)
 - Kalender-Einstellung (Jahr/Monat/Datum, Wochentag wird berechnet)
 - Temperaturanzeige in °C oder °F
 - Korrektur der Innenluftfeuchtigkeit
 - Korrektur der Außenluftfeuchtigkeit
Bitte beachten Sie, dass die Wetterstation und auch der Außensender bereits ab Werk justiert sind. Eine Korrektur der Luftfeuchtigkeitswerte ist nur dann erforderlich und zu empfehlen, wenn Sie über ein entsprechendes Referenzgerät verfügen und die Luftfeuchtigkeitswerte angleichen möchten. Die Korrektur der Luftfeuchtigkeit wird bei einem Batteriewechsel nicht gespeichert.
 - Luftdruckanzeige in hPa oder inHG
Einstellung relativer Luftdruck von 919 hPa – 1080 hPa (Vorgabe 1013.2 hPa). Der relative Luftdruck ist bezogen auf Meereshöhe und muss auf Ihre Ortshöhe eingestellt werden. Erfragen Sie den aktuellen Luftdruck Ihrer Umgebung (Wert vom Wetteramt, Internet, Optiker, geeichte Wettersäulen an öffentlichen Gebäuden, Flughafen).
 - Luftdruckschwellenwert (Vorgabe 2 hPa)
 - Sturmwarnungsschwellenwert (Grundeinstellung: 4 hPa)

Hinweis: Bitte stellen Sie die gewünschten Maßeinheiten zu Beginn Ihrer Messungen ein. Die gespeicherten Werte werden bei einem Wechsel rückwirkend auf die neue Einheit umgestellt, so dass es durch den internen Rechenalgorithmus Auflösungsverluste geben kann.

7.2 Schnellanzeige-Modus

- Im Schnellanzeige-Modus können Sie sich schnell über einzelne Wetterdaten informieren. Drücken Sie die "SET" Taste im Normalmodus, um zu der entsprechenden Displayanzeige zu gelangen und "+" oder "MIN/MAX", um den gewünschten Anzeigewert auszuwählen.

- Außentemperatur / Taupunkt
- Absoluter Luftdruck / relativer Luftdruck

GAIA – Funk-Wetterstation

D

7.3 Min/Max-Modus

- Drücken Sie im Normalmodus die "MINIMAX" Taste, um in den Maximum-Modus zu kommen.
- Mit der "+" Taste können Sie sich die Höchstwerte von folgenden Parametern mit Datum und Uhrzeit der Aufzeichnung anzeigen lassen. Drücken Sie die "SET" Taste, während der entsprechende maximale Wert angezeigt wird, wird er auf den aktuellen Wert zurückgestellt:
 - Innenluftfeuchtigkeit
 - Innentemperatur
 - Außenluftfeuchtigkeit
 - Außentemperatur
 - Taupunkt
 - Luftdruck
- Drücken Sie im Normalmodus zweimal die "MINIMAX" Taste, um in den Minimum-Modus zu kommen.
- Mit der "+" Taste können Sie sich die Tiefstwerte von folgenden Parametern mit Datum und Uhrzeit der Aufzeichnung anzeigen lassen. Drücken Sie die "SET" Taste, während der entsprechende minimale Wert angezeigt wird, wird er auf den aktuellen Wert zurückgestellt:
 - Innenluftfeuchtigkeit
 - Innentemperatur
 - Außenluftfeuchtigkeit
 - Außentemperatur
 - Taupunkt
 - Luftdruck

7.4 Wettervorhersage

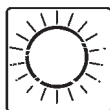

Sonnig

teilweise
bewölkt

bedeckt



Regen

- Die Funkwetterstation unterscheidet 4 unterschiedliche Wettersymbole (sonnig, teilweise bewölkt, bedeckt, Regen).
- Die Wettersymbole zeigen eine Wetterverbesserung oder -verschlechterung ausgehend vom aktuellen Wetter an, was aber nicht unbedingt dem auf dem Symbol angegebenen Wetter entsprechen muss.

7.4.1 Wettertendenzanzeige



GAIA – Funk-Wetterstation

D

- Die Wettertendenzpfeile befinden sich zwischen den Wettersymbolen und zeigen an, ob der Luftdruck momentan steigt oder fällt. Ein Pfeil nach rechts bedeutet, dass der Luftdruck ansteigt und besseres Wetter zu erwarten ist; ein Pfeil nach links bedeutet, dass der Luftdruck sinkt und schlechteres Wetter zu erwarten ist.
- Der Wechsel der Wettersymbole bezieht sich auf den aktuellen relativen Luftdruck und die Veränderungen der letzten 12 Stunden. Wenn das Wetter sich ändert, blinken die Tendenzpfeile. Wenn die Wetterbedingungen für 3 Stunden stabil geworden sind, bleiben die Tendenzpfeile fest auf dem Display stehen.

Hinweise zu den Empfindlichkeitswerten der Wettersymbole:

- Der Schwellenwert, bei dem eine Wetterveränderung angezeigt wird, kann vom Anwender selbst auf eine Luftdruckveränderung zwischen 2-4 hPa eingestellt werden (Vorgabe 3 hPa). Wird beispielsweise 4 hPa ausgewählt, muss ein Luftdruckabfall oder Anstieg von über bzw. unter 4 hPa erfolgen, um eine Wetteränderung anzuzeigen. Für Gebiete, bei denen es häufig Luftdruckänderungen gibt, sollte ein höherer Schwellenwert eingestellt werden als für ein Gebiet mit stabiler Luftdrucksituation.

7.4.2 Sturmwarnung



Der Schwellenwert für die Sturmwarnung ist auf einen Wert zwischen 5-9 hPa einstellbar. Wenn der Luftdruckabfall innerhalb von 3 Stunden den eingestellten Schwellenwert (Standardwert: 6 hPa) überschreitet, wird der Sturmwarner

aktiviert: das Regensymbol und die Tendenzpfeile blinken drei Stunden lang.

7.5 Alarm-Modus

- Die Wetterstation kann so eingestellt werden, dass beim Eintritt bestimmter Wetterbedingungen ein Alarm ausgelöst wird. Zu diesem Zweck können Sie für viele Parameter einen oberen und unteren Grenzwert eingeben, der nicht über- bzw. unterschritten werden soll.
- Im Normalmodus drücken Sie die "ALM" Taste, um in den Eingabemodus für den oberen Grenzwert zu gelangen.
- Drücken Sie nun die "SET" Taste, um die folgenden Parameter anzuwählen. Den oberen Grenzwert geben Sie mit der "+" oder "MINIMAX" Taste ein. Halten Sie die Tasten im Einstellmodus gedrückt, gelangen Sie in den Schnelllauf.
- Den jeweiligen Alarm aktivieren und deaktivieren Sie mit der „ALM“ Taste. "HI AL" und ein Alarmsymbol erscheint oder verschwindet neben dem entsprechenden Wert im Display.
 1. Weckalarm (Stunden/Minuten, gleiche Einstellung für unteren und oberen Grenzwert)
 2. Innenluftfeuchtigkeit
 3. Innentemperatur
 4. Außenluftfeuchtigkeit

GAIA – Funk-Wetterstation

(D)

5. Außentemperatur
 6. Taupunkt
 7. Luftdruck
- Drücken Sie im Normalmodus zweimal die "ALM" Taste, gelangen Sie in den Eingabemodus für den unteren Grenzwert.
 - Drücken Sie nun die "SET" Taste, um die folgenden Parameter anzuwählen. Die unteren Grenzwerte geben Sie mit der "+" oder "MIN/MAX" Taste ein. Halten Sie die Tasten im Einstellmodus gedrückt, gelangen Sie in den Schnelllauf. Den jeweiligen Alarm aktivieren und deaktivieren Sie mit der „ALM“ Taste. "LO AL" und ein Alarmsymbol erscheint oder verschwindet neben dem entsprechenden Wert im Display.
 1. Weckalarm (Stunden/Minuten, gleiche Einstellung für unteren und oberen Grenzwert)
 2. Innenluftfeuchtigkeit
 3. Innentemperatur
 4. Außenluftfeuchtigkeit
 5. Außentemperatur
 6. Taupunkt
 7. Luftdruck
- Hinweis: Wenn Sie das erste Mal die "ALM" Taste drücken, erscheint "---" auf allen Displayfeldern. Später erscheinen die eingegebenen Grenzwerte, sofern sie aktiviert sind.

7.5.1 Alarmsignal

- Wenn der eingestellte Alarmwert unter- bzw. überschritten wird, ertönt ein Alarmsignal für 120 Sekunden. Der entsprechende Wert, "HI AL" oder "LO AL" und das Alarmsymbol blinken solange, bis die Wetterbedingungen wieder innerhalb des eingestellten Grenzwertes liegen. Sie können das Alarmsignal mit jeder beliebigen Taste beenden.
- **Beispiel:** Der eingestellte Grenzwert für den Taupunkt wurde überschritten:

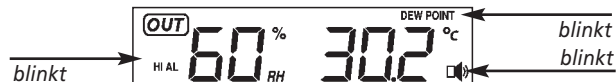

7.5.2 Weckalarm

- Sie können in der Alarmeinstellung HI oder LO die Weckzeit einstellen. Drücken Sie die "SET" Taste.
- Die Stundenanzeige blinkt. Sie können nun mit der "+" oder "MIN/MAX" Taste die Stunden einstellen. Mit der "SET" Taste wechseln Sie in die Minuteneinstellung. Mit der "ALM"-Taste de- bzw. aktivieren (Lautsprechersymbol erscheint auf dem Display) Sie die Alarm-Funktion. Bestätigen Sie mit der "SET"-Taste.
- Während das Wecksignal ertönt, können Sie es mit jeder beliebigen Taste ausschalten.

GAIA – Funk-Wetterstation

(D)

- Mit der "SNOOZE/LIGHT" Taste an der Oberseite lösen Sie die Snooze-Funktion aus. Der Alarmton wird dann für 10 Minuten unterbrochen.

7.6 Displaybeleuchtung

- Drücken Sie die "SNOOZE/LIGHT" Taste. Die Displaybeleuchtung erscheint für 10 Sekunden.

8. Aufstellen der Basisstation und Befestigen des Senders

- Mit dem ausklappbaren Ständer auf der Rückseite kann die Basisstation aufgestellt werden oder mit der Aufhängeöse an der Wand befestigt werden. Vermeiden Sie die Nähe zu anderen elektrischen Geräten (Fernseher, Computer, Funktelefone) und massiven Metallgegenständen.
- Suchen Sie sich einen schattigen, niederschlagsgeschützten Platz für den Sender aus. (Direkte Sonneneinstrahlung verfälscht die Messwerte und ständige Nässe belastet die elektronischen Bauteile unnötig).
- Prüfen Sie, ob eine Übertragung der Messwerte vom Sender am gewünschten Aufstellort zur Basisstation stattfindet (Reichweite Freifeld ca. 100 Meter), bei massiven Wänden, insbesondere mit Metallteilen kann sich die Sendereichweite erheblich reduzieren.
- Suchen Sie sich gegebenenfalls einen neuen Aufstellort für Sender und/oder Empfänger.
- Ist die Übertragung erfolgreich, können Sie den Halter mit 3 Schrauben (inklusive) an der Wand befestigen und den Sender einstecken. (D2).

9. Pflege und Wartung

- Reinigen Sie das Gerät und den Sender mit einem weichen, leicht feuchten Tuch. Keine Scheuer- oder Lösungsmittel verwenden!
- Entfernen Sie die Batterien, wenn Sie das Gerät längere Zeit nicht verwenden.
- Bewahren Sie Ihr Gerät an einem trockenen Platz auf.

9.1 Batteriewechsel

- **Achtung:** Bei einem Batteriewechsel muss der Kontakt zwischen Sender und Empfänger wieder hergestellt werden – also Batterien immer in beide Geräte neu einlegen.

10. Fehlerbeseitigung

Problem	Lösung
Keine Anzeige auf der Basisstation	→ Batterien polrichtig einlegen → Batterien wechseln
Kein Senderempfang Anzeige „---“	→ Kein Sender installiert → Batterien des Außensenders prüfen (keine Akkus verwenden!)

GAIA – Funk-Wetterstation

D

- Neuinbetriebnahme von Sender und Basisgerät gemäß Anleitung
- Anderen Aufstellort für Sender und/loder Basisgerät wählen
- Abstand zwischen Sender und Basisgerät verringern
- Beseitigen der Störquellen

Kein DCF Empfang

- Anderen Aufstellort für Basisgerät wählen
- Uhrzeit manuell einstellen
- Empfangsversuch in der Nacht abwarten

Unkorrekte Anzeige

- Batterien wechseln

11. Entsorgung

Dieses Produkt wurde unter Verwendung hochwertiger Materialien und Bestandteile hergestellt, die recycelt und wiederverwendet werden können.



Batterien und Akkus dürfen keinesfalls in den Hausmüll! Als Verbraucher sind Sie gesetzlich verpflichtet, gebrauchte Batterien und Akkus zur umweltgerechten Entsorgung beim Handel oder entsprechenden Sammelstellen gemäß nationaler oder lokaler Bestimmungen abzugeben.

Die Bezeichnungen für enthaltene Schwermetalle sind: Cd=Cadmium, Hg=Quecksilber, Pb=Blei



Dieses Gerät ist entsprechend der EU-Richtlinie über die Entsorgung von Elektro- und Elektronik-Altgeräten (WEEE) gekennzeichnet.

Dieses Produkt darf nicht mit dem Hausmüll entsorgt werden. Der Nutzer ist verpflichtet, das Altgerät zur umweltgerechten Entsorgung bei einer ausgewiesenen Annahmestelle für die Entsorgung von Elektro- und Elektronikgeräten abzugeben.

12. Technische Daten

Übertragungsdistanz Freifeld:	100 Meter max.
Frequenz:	433 MHz
Maximale Sendeleistung	< 10mW
Messintervall Sensor:	48 Sekunden
Alarmdauer:	120 Sekunden

Temperatur

Maßeinheit: °C/°F

GAIA – Funk-Wetterstation

D

Messbereich	Außen:	-40...+65°C (-40...+149°F), (Anzeige OFL außerhalb des Messbereichs)
	Innen:	0...+60°C (+32...+140°F), (Anzeige OFL außerhalb des Messbereichs)

Luftfeuchtigkeit

Maßeinheit:	%rF
Messbereich	Außen: 20% bis 95%
	Innen: 1% bis 99%
Auflösung:	1%
Genauigkeit:	±5% bei 0...45°C

Luftdruck

Maßeinheit:	hPa / inHg
Messbereich:	919 hPa – 1080 hPa
Auflösung:	0,1 hPa

Batterien (nicht inklusive)

Basisstation:	3 x AA 1.5V LR6 Alkaline
Sender:	2 x AAA 1.5V LR3 Alkaline

Diese Anleitung oder Auszüge daraus dürfen nur mit Zustimmung von TFA Dostmann veröffentlicht werden. Die technischen Daten entsprechen dem Stand bei Drucklegung und können ohne vorherige Benachrichtigung geändert werden. Die neuesten technischen Daten und Informationen zu Ihrem Produkt finden Sie unter Eingabe der Artikel-Nummer auf unserer Homepage.

EU-KONFORMITÄTSERKLÄRUNG

Hiermit erklärt TFA Dostmann, dass der Funkanlagentyp 35.1083 der Richtlinie 2014/53/EU entspricht. Der vollständige Text der EU-Konformitätserklärung ist unter der folgenden Internetadresse verfügbar:

www.tfa-dostmann.de

E-Mail: info@tfa-dostmann.de

TFA Dostmann GmbH & Co.KG
Zum Ottersberg 12, D-97877 Wertheim, Deutschland

10/17

GAIA – Wireless weather station



Thank you for choosing this instrument from TFA.

1. Before you start using it

- Please make sure to read the instruction manual carefully. This information will help you to familiarize yourself with your new device, to learn all of its functions and parts, to find out important details about its first use and how to operate it, and to get advice in the event of faults.
- Following and respecting the instructions in your manual will prevent damage to the instrument and loss of your statutory rights arising from defects due to incorrect use.
- We shall not be liable for any damage occurring as a result of not following these instructions. Likewise, we take no responsibility for any incorrect readings and for any consequences which may result from them.
- Please take particular note of the safety advice!
- Please keep this manual for future reference.

2. Scope of delivery

- Wireless weather station (basic unit)
- Outdoor transmitter with holder
- Instruction manual

3. Field of operation and all of the benefits of your new instrument at a glance

- Outdoor temperature and humidity wireless (433 MHz), long-distance range up to 100 m (free field)
- Indoor temperature and humidity
- Weather forecast with symbols and tendency of atmospheric pressure
- Absolute and relative atmospheric pressure
- Dew point
- Programmable alarm functions for certain weather conditions, like temperature alarm, storm warning
- Maximum and minimum values with time and date of recording
- Radio-controlled clock with alarm, Snooze-Function and date
- LED Backlight
- For wall mounting or table standing

4. For your safety

- The product is exclusively intended for the field of application described above. The product should only be used as described within these instructions.
- Unauthorised repairs, modifications or changes to the product are prohibited.

GAIA – Wireless weather station



Caution!
Risk of injury:

- Keep the instruments and the batteries out of the reach of children.
- Batteries must not be thrown into a fire, short-circuited, taken apart or recharged. Risk of explosion!
- Batteries contain harmful acids. Low batteries should be changed as soon as possible to prevent damage caused by leaking.
- Never use a combination of old and new batteries together or batteries of different types. Wear chemical-resistant protective gloves and glasses when handling leaking batteries.



Important information on product safety!

- Do not place the unit near extreme temperatures, vibrations or shocks.
- Protect it from moisture.
- The outdoor transmitter is protected against splash water, but is not watertight. Choose a shady and dry position for the transmitter.

5. Elements

5.1 Receiver (Basic unit) Fig. 1

LCD

1. DST (Daylight Saving Time)
2. Radio-controlled time DCF
3. Time
4. Radio-controlled time icon
5. Alarm on indicator
6. Day of week/ time zone
7. Date
8. Indoor humidity display in % RH
9. Indoor temperature and humidity low alarm and high alarm
10. Indoor temperature display
11. Indoor temperature display unit in °C/°F
12. General indoor alarm icon
13. Outdoor transmitter signal
14. MIN/MAX information
15. Dew point temperature display
16. Outdoor humidity unit in % RH
17. Outdoor temperature and humidity low alarm and high alarm
18. Outdoor temperature display unit in °C/°F
19. Outdoor temperature display
20. General outdoor alarm icon
21. Weather forecast icon
22. Weather tendency indicator
23. Pressure alarm on indicator HI
24. Pressure unit (relative or absolute)
25. Pressure alarm on indicator LO

GAIA – Wireless weather station



26. Pressure history graph of the last 24 hours
27. Pressure display
28. Pressure display unit (inHg or hPa)
29. Pressure alarm on indicator

Buttons

- B1: "SET" button
 B2: "ALM" button
 B3: "MAX/MIN" button
 B4: "+" button
 B5: "SNOOZE/LIGHT" button

Housing

- C1: Wall mount hole
 C2: Battery compartment
 C3: Stand (fold out)

5.2. Sensor unit (Transmitter) Fig. 2

- D1: Outdoor temperature and humidity
 D2: Wall bracket
 D3: Battery compartment

6. Getting started

6.1 Battery installation

- Take the transmitter out of its holder and open the battery compartment of the basic unit and the transmitter (screwed) and place both instruments on a desk with a distance of approximately 1.5 meter. Check that no other electronic devices are close.
- Insert 2 x AAA 1,5 V batteries first into the battery compartment of the transmitter and immediately afterwards 3 x AA 1,5 V in the basic unit, observing the correct polarity.

6.2 Reception of outdoor values and DCF time

- When the basic unit is powered up, a short beep will sound and all LCD segments will light up for about 3 seconds before it enters into learning mode to learn the transmitters security code.
- After the transmitter is powered up, it will transmit the temperature and humidity and then the transmitter will start radio-controlled time reception. During the DCF time reception period (max. 10 minutes), no weather data will be transmitted.
- **Note: DO NOT PRESS ANY KEY** during the first 10 minutes learning period or before radio-controlled time is displayed on the receiver. After both outdoor values and radio-controlled time are displayed you can place your transmitter outdoors at the final destination. In case the clock cannot detect the DCF-signal (for example due to disturbances, transmitting distance, etc.), the time can be set manually. If the outdoor weather data is not displayed or if any button is pressed before the weather station receives the signal, or when changing batteries you will need to follow the battery installation procedure again.

GAIA – Wireless weather station



Please wait minimum 10 seconds before inserting the batteries again to make a proper reset for both transmitter and receiver.

Note for radio-controlled time DCF:

- The time base for the radio-controlled time is a caesium atomic clock operated by the Physikalisch Technische Bundesanstalt Braunschweig. It has a time deviation of less than one second in one million years. The time is coded and transmitted from Mainflingen near Frankfurt via frequency signal DCF-77 (77.5 kHz) and has a transmitting range of approximately 1,500 km. Your radio-controlled clock receives this signal and converts it to show the precise time. Changeover from summer time or winter time is automatic. The quality of the reception depends mainly on the geographic location. Normally there should be no reception problems within a 1,500 km radius around Frankfurt.

Please take note of the following:

- The recommended distance to any interfering sources like computer monitors or TV sets is a minimum of 1.5 - 2 metres.
- Within ferro-concrete rooms (basements, superstructures), the received signal is naturally weakened. In extreme cases, please place the unit close to a window and/or point its front or back towards the Frankfurt transmitter.
- During night-time, the atmospheric disturbances are usually less severe and reception is possible in most cases. A single daily reception is adequate to keep the accuracy deviation under 1 second.
- If the reception is not successful, the DCF reception symbol disappears, but the DCF time reception will be repeated again. The manually set time will be overwritten by the DCF time when the signal is received successfully.

7. How to operate

- The basic unit has five buttons: "SET", "ALM", "MIN/MAX" "+" and "SNOOZE/LIGHT" button.
- And there are four program modes available: Setting, Quick Display, Min/Max Function and Alarm.
- The basic unit has five sections on the LCD: Time and date, indoor data, outdoor data, weather forecast and pressure history.

7.1 Setting Mode

- Press the "SET" button for 3 seconds while in normal mode to enter the normal setting mode.
- In the setting mode, press "+" button or "MIN/MAX" button to scroll the value. Holding the "+" button or "MIN/MAX" button will increase/decrease digits in great steps.
- The program mode can be exited at any time by either pressing the "SNOOZE/LIGHT" button, or waiting for the 10-second timeout to take effect.

GAIA – Wireless weather station



- Press the “SET” button to select the following setting in sequence:
 1. Time Zone Setting +/-12 hrs.: The time zone is used for countries where the DCF signal can be received but the time zone is different from the German time (e.g. + 1=one hour later).
 2. 12/24 hour format
 3. Manual time setting (hours/minutes)
 4. Calendar setting (year/month/date, weekday will be calculated)
 5. Temperature basic unit degree Celsius or Fahrenheit °C/°F
 6. Correction of the indoor humidity
 7. Correction of the outdorr humidity
Please ensure that the weather station and the outdoor transmitter are already ex-works calibrated. A correction of the humidity values is then only necessary and recommended if you have an appropriate reference device at your disposal and if you wish to adjust the humidity values. The correction of the humidity values will not be saved when you change the batteries.
 8. Air pressure display units in hPa or inHg
Relative pressure setting from 919 hPa – 1080 hPa (default 1013.2 hPa). Relative pressure is referred to sea level's pressure and has to be adjusted first to your local altitude. Ask for the present atmospheric pressure of your home area (Local weather service, www, optician, calibrated instruments in public buildings, airport).
 9. Pressure threshold setting (default 2 hPa)
 10. Storm threshold setting (default 4 hPa)

Note: Please set the units firstly before change units' value. During change of units setting, the previous set value will be changed according to the new units. However it might cause resolution loss due to its internal calculation algorithm.

7.2 Quick Display Mode

- In Quick Display Mode you get quick information about several weather data. While in normal mode, press the “SET” button to enter the Quick Display Mode and to toggle through the display mode. Press “+” button or “MINIMAX” button to select the desired information:
 1. Outdoor Temperature / Dew point
 2. Absolute pressure / Relative pressure

7.3 Min/Max Mode

- While in normal mode, press the “MINIMAX” button to enter the maximum mode.
- In the maximum reading mode, press the “+” button to display the following maximum values together with the time and date stamp when these values were recorded. Press “SET” button while the corresponding maximum value is displayed to reset to the current reading together with the current time and date:
 - Indoor humidity maximum

GAIA – Wireless weather station



- Indoor temperature maximum
- Outdoor humidity maximum
- Outdoor temperature maximum
- Dew point maximum
- Pressure maximum
- While in normal mode, press twice the “MINIMAX” button to enter the minimum mode.
- In the minimum reading mode, press the “+” button to display the following minimum values together with the time and date stamp when these values were recorded. Press “SET” button while the corresponding minimum value is displayed to reset to the current reading together with the current time and date:
 - Indoor humidity minimum
 - Indoor temperature minimum
 - Outdoor humidity minimum
 - Outdoor temperature minimum
 - Dew point minimum
 - Pressure minimum

7.4 Weather forecast

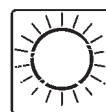

sunny

partly
cloudy

cloudy



rainy

- The four weather icons “sunny, partly cloudy, cloudy and rainy” represent the weather forecast.
- The weather forecast symbols indicate an improvement or worsening of the future weather conditions based on the current weather, which does not have to correspond exactly with the weather indicated on the symbol.

7.4.1 Weather forecast tendency indicator



- The weather tendency indicators arrow is located between the weather icons to show the air pressure tendency and provide a forecast of the weather to be expected by the decreasing or increasing air pressure. The rightward arrow means that the air pressure is increasing and the weather is expected to become better. The leftward arrow means that the air pressure is decreasing and the weather is expected to become worse.

GAIA – Wireless weather station



- The change of weather forecast icon is in accord to the relationship between current relative pressure and the pressure change since the last twelve hours. If the weather is changing, weather tendency indicator (animated arrows) will be flashing. And after the next three hours if weather conditions have become stable, the arrows will fix indicating a stable condition happened.

Notes to pressure sensitivity setting for weather forecasting:

- The pressure threshold can be set to suit the user's requirement for weather forecasting from 2-4 hPa (default 3 hPa). Areas that experience frequent changes in air pressure require a higher setting compared to an area where the air pressure is stagnant. For example if 4 hPa is selected, then there must be a fall or rise in air pressure of at least 4 hPa before the weather station will register this as a change in weather.

7.4.2 Storm warning indicator



The storm threshold can be set to suit the user's requirement for storm forecasting from 5-9 hPa (default 6 hPa).

When there is a fall over pressure threshold within 3 hours, the storm forecasting will be activated, the clouds with rain icon and tendency arrows will flash for 3 hours indicating the storm warning feature has been activated.

7.5 Alarm function

- The weather station can be programmed in that way that in certain weather conditions an alarm is activated. For this purpose an upper (High Alarm) and lower limit (Low Alarm) can be set for many parameters.
- While in normal mode press the "ALM" button to enter the High Alarm mode.
- Press the "SET" button to select the following alarm modes. Press "+" button or "MINIMAX" button to set the high alarm value. Press and hold the buttons to change the number in great step.
- Press the "ALM" button to choose the alarm on or off. "HI AL" and an alarm symbol appears or disappears next to the corresponding parameter in the display.
 - Time alarm (hours/minutes, at low alarm setting mode, the same time alarm setting sequence will repeat)
 - Indoor humidity high alarm
 - Indoor temperature high alarm
 - Outdoor humidity high alarm
 - Outdoor temperature high alarm
 - Dew point
 - Pressure high alarm
- While in normal mode press twice the "ALM" button to enter the Low Alarm mode.

GAIA – Wireless weather station



- Press the "SET" button to select the following alarm modes. Press "+" button or "MINIMAX" button to set the low alarm value. Press and hold the buttons to change the number in great step.
- Press the "ALM" button to choose the alarm on or off. "LO AL" and an alarm symbol appears or disappears next to the corresponding parameter in the display.
 - Time alarm (hours/minutes, at high alarm setting mode, the same time alarm setting sequence will repeat)
 - Indoor humidity low alarm
 - Indoor temperature low alarm
 - Outdoor humidity low alarm
 - Outdoor temperature low alarm
 - Dew point
 - Pressure low alarm
- Remark: After the initial pressing of "ALM" button, "--" will be displayed for all segments. Later the high and low alarm values appear if they are activated.

7.5.1 Alarm signal

- When a set weather alarm condition has been triggered, that particular alarm will sound for 120 seconds. The corresponding value, "HI AL" or "LO AL" and the alarm symbol are flashing until the weather condition does not meet the user set level. Press any key to mute the alarm.
- Example:**
Dew point high alarm was triggered:

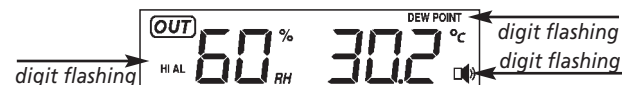

7.5.2 Alarm clock function

- In the Alarm-Mode HI or LO you can adjust the alarm time. Press "SET" button.
- The hour digit is flashing. Press "+" or "MINIMAX" button to adjust the hours. Press "SET" button again for to set the minutes.
- Press "ALM" button to switch the alarm off (the alarm symbol disappears) or on. Confirm with the "SET" button.
- When alarm is sounding, press any button to stop the alarm.
- Once the alarm starts to ring, you can activate the snooze function by pressing the top button "SNOOZE/LIGHT". The alarm will be interrupted for 10 minutes.

7.6 Backlight

- Press the top button "SNOOZE/LIGHT". The backlight will light for 10 seconds.

GAIA – Wireless weather station**8. Positioning of basic unit and transmitter**

- With the foldable leg at the back of the unit, the basic unit can be placed onto any flat surface or wall mounted at the desired location by the hanging hole at the back of the unit. Avoid the vicinity of any interfering field like computer monitors or TV sets and solid metal objects.
- Choose a shady and dry position for the transmitter. (Direct sunshine falsifies the measurement and continuous humidity strains the electronic components needlessly)
- Check the transmission signal from the transmitter to the basic unit (transmission range 100 m free field). Within ferro-concrete rooms (basements, superstructures), the received signal is naturally weakened.
- If necessary choose another position for transmitter and/or basic unit.
- To wall mount the transmitter, use 3 screws to affix the wall bracket to the desired wall, plug in the transmitter to the bracket (D2).

9. Care and maintenance

- Clean the instrument and the transmitter with a soft damp cloth. Do not use solvents or scouring agents.
- Remove the batteries if you do not use the product for a lengthy period.
- Keep the instrument in a dry place.

9.1 Battery replacement

- **Please note:** When the batteries are changed, the contact between transmitter and receiver must be restored – so always insert new batteries into both units.

10. Troubleshooting

Problems	Solution
No indication on the weather station	→ Ensure correct polarity of the batteries → Change the batteries
No transmitter reception Display "----"	→ No transmitter installed → Check batteries of external transmitter (do not use rechargeable batteries!) → Restart the transmitter and weather station as per the manual → Choose another place for the transmitter and/or the weather station → Reduce the distance between the transmitter and the weather station → Check if there is any source of interference

GAIA – Wireless weather station

No DCF reception → Choose another place for the weather station
→ Manual time setting
→ Wait for attempted reception during the night

Incorrect indication → Change the batteries

11. Waste disposal

This product has been manufactured using high-grade materials and components which can be recycled and reused.



Never dispose of empty batteries and rechargeable batteries in household waste.

As a consumer, you are legally required to take them to your retail store or to appropriate collection sites depending on national or local regulations in order to protect the environment.

The symbols for the heavy metals contained are:
Cd=cadmium, Hg=mercury, Pb=lead



This instrument is labelled in accordance with the EU Waste Electrical and Electronic Equipment Directive (WEEE).

Please do not dispose of this instrument in household waste. The user is obligated to take end-of-life devices to a designated collection point for the disposal of electrical and electronic equipment, in order to ensure environmentally-compatible disposal.

12. Specifications

Transmission distance in open field: 100meter max.
Frequency: 433 MHz
Maximum radio-frequency power: < 10mW
Measuring interval sensor: 48 sec
Alarm duration: 120 sec

Temperature

Measuring unit: °C/°F
Measuring range outdoor: -40°..+65°C/-40°..+149°F
(shows OFL if outside range)
Measuring range indoor: 0°... +60°C / +32°...+140°F
(shows OFL if outside range)

Humidity

Measuring unit: %RH
Measuring range outdoor: 20% ...95%
Measuring range indoor: 1% ...99%
Resolution: 1%
Accuracy: ±5% @ 0...45°C

GAIA – Wireless weather station**(GB)****Atmospheric pressure**

Measuring unit: hPa / inHg
 Measuring range: 919 hPa – 1080 hPa
 Resolution: 0.1 hPa

Batteries (not included)

Basic unit: 3 x AA 1.5V LR6 Alkaline
 Transmitter: 2 x AAA 1.5V LR3 Alkaline

No part of this manual may be reproduced without written consent of TFA Dostmann. The technical data are correct at the time of going to print and may change without prior notice.

The latest technical data and information about your product can be found by entering your product number on our homepage.

EU declaration of conformity

Hereby, TFA Dostmann declares that the radio equipment type 35.1083 is in compliance with Directive 2014/53/EU.

The full text of the EU declaration of conformity is available at the following internet address:

www.tfa-dostmann.de

E-Mail: info@tfa-dostmann.de

TFA Dostmann GmbH & Co.KG
 Zum Ottersberg 12, D-97877 Wertheim, Germany

10/17

GAIA – Station météo radio-pilotée**(F)**

Nous vous remercions d'avoir choisi l'appareil de la Société TFA.

1. Avant d'utiliser l'appareil

- **Lisez attentivement le mode d'emploi.** Pour vous familiariser avec votre nouvel appareil, découvrez les fonctions et tous les composants, notez les détails importants relatifs à la mise en service et lisez quelques conseils en cas de dysfonctionnement.
- **En respectant ce mode d'emploi, vous éviterez d'endommager l'appareil et de perdre vos droits résultant d'un défaut pour cause d'utilisation non-conforme.**
- **Nous n'assumons aucune responsabilité pour des dommages qui auraient été causés par le non-respect du présent mode d'emploi. De même, nous n'assumons aucune responsabilité pour des relevés incorrects et les conséquences qu'ils pourraient engendrer.**
- **Suivez bien toutes les consignes de sécurité!**
- **Conservez soigneusement le mode d'emploi!**

2. Contenu de la livraison

- Station météo radio-pilotée (station de base)
- Émetteur extérieur avec support
- Mode d'emploi

3. Aperçu du domaine d'utilisation et tous les avantages de votre nouvel appareil

- Température et humidité extérieure sans fil (433 MHz), long rayon d'action de max. 100 m (champ libre)
- Température et humidité intérieure
- Prévisions météo par symboles et tendance de la pression atmosphérique
- Pression atmosphérique relative et absolue
- Température de points de rosée
- Alarme programmable pour tous les paramètres comme alarme de température, de tempête
- Valeurs maximales et minimales indiquant l'heure et date de la mémorisation
- Horloge radio-pilotée avec alarme, fonction snooze et date
- Éclairage de fond LED
- A poser ou à fixer au mur

4. Pour votre sécurité

- L'appareil est destiné uniquement à l'utilisation décrite ci-dessus. Ne l'utilisez jamais à d'autres fins que celles décrites dans le présent mode d'emploi.
- Vous ne devez en aucun cas réparer, démonter ou modifier l'appareil par vous-même.

GAIA – Station météo radio-pilotée

ⓕ

**Attention!
Danger de blessure:**

- Gardez les appareils et les piles hors de la portée des enfants.
- Ne jetez jamais les piles dans le feu, ne les court-circuitez pas, ne les démontez pas et ne les rechargez pas. Risques d'explosion!
- Les piles contiennent des acides nocifs pour la santé. Une pile faible doit être remplacée le plus rapidement possible, afin d'éviter une fuite. Ne jamais utiliser d'anciennes piles avec des piles neuves simultanément ou bien encore des piles de types différents. Pour manipuler des piles qui ont coulé, utilisez des gants de protection chimique spécialement adaptés et portez des lunettes de protection !

**Conseils importants de sécurité du produit!**

- Évitez d'exposer l'appareil à des températures extrêmes, à des vibrations ou à des chocs.
- Protégez-le contre l'humidité.
- L'émetteur extérieur est résistant aux éclaboussures d'eau mais il n'est pas étanche. Pour l'émetteur, choisir un emplacement à l'ombre et protégé de la pluie.

5. Eléments**5.1 Station de base (récepteur) Fig. 1****Affichage à CL**

1. DST (Daylight Saving Time - heure d'été)
2. Heure radio-pilotée DCF
3. Heure
4. Symbole de réception DCF
5. Symbole alarme réveil
6. Jour/Zone horaire
7. Date
8. Humidité relative intérieure en % RH
9. Alarme Hi/Lo: valeur limite de dépassement supérieur ou inférieur à l'intérieur
10. Température intérieure
11. Affichage de la température intérieure en °C/°F
12. Symbole d'alarme pour les valeurs intérieures
13. Symbole pour l'émetteur
14. Information MIN/MAX
15. Point de rosée
16. Humidité relative extérieure en % RH
17. Alarme Hi/Lo: valeur limite de dépassement supérieur ou inférieur à l'extérieur
18. Affichage de la température extérieure en °C/°F
19. Température extérieure
20. Symbole d'alarme pour les valeurs extérieures
21. Symbole prévision météorologique

GAIA – Station météo radio-pilotée

ⓕ

22. Affichage de la tendance météorologique
23. Alarme Hi: valeur limite de dépassement supérieur pour la pression atmosphérique
24. Pression atmosphérique relative ou absolue
25. Alarme Lo: valeur limite de dépassement inférieur pour la pression atmosphérique
26. Diagramme pression atmosphérique des dernières 24 heures
27. Pression atmosphérique
28. Affichage de la pression atmosphérique en inHG ou hPa
29. Symbole d'alarme pour la pression atmosphérique

Touches

- B1: Touche «SET»
 B2: Touche «ALM»
 B3: Touche «MINIMAX»
 B4: Touche «+»
 B4: Touche «SNOOZE/LIGHT»

Boîtier

- C1: Suspension murale
 C2: Compartiment des piles
 C3: Support (rabattable)

5.2. Emetteur Fig. 2

- D1: Température et humidité extérieure
 D2: Support pour suspension murale
 D3: Compartiment des piles

6. Mise en service**6.1 Insérer les piles**

- Retirer le corps de son support et ouvrir le compartiment des piles de l'émetteur (vissé) et du récepteur et déposer les appareils sur une table à une distance d'environ 1,5 mètre l'un de l'autre. Éviter la proximité de sources de parasitage (appareils électroniques ou appareils radio).
- Insérer des piles 2 x AAA 1,5 V dans le compartiment des piles de l'émetteur et ensuite immédiatement 3 x AA 1,5 V dans celui de la station de base. Pour l'insertion des batteries, faire attention à la polarisation correcte.

6.2 Réception des valeurs extérieures et du signal radio DCF

- Lorsque les piles sont introduites dans la station de base, un signal sonore se fait entendre et tous les segments DEL s'allument pour 3 secondes. La station de base passe alors en mode apprentissage pour apprendre le code de sécurité des sondes.
- L'émetteur retransmet la température et humidité, puis la réception horaire (DCF) est activée. Durant la réception horaire (env. 10 min), aucune donnée météorologique n'est retransmise.

GAIA – Station météo radio-pilotée**(F)**

- **Important:** Lorsque la station de base se trouve en mode apprentissage, n'appuyez sur aucune touche pendant les 10 premières minutes. Lorsque la température extérieure, humidité et l'heure radio-pilotée s'affichent, vous pouvez installer l'émetteur extérieur au dehors. Si la réception de l'heure radio-pilotée ne fonctionne pas, vous pouvez régler l'heure manuellement. Si la température et humidité extérieure n'est pas affichée ou si vous avez appuyé sur une touche avant la réception de la température extérieure et lorsque les piles sont remplacées, recommencez la procédure de mise en service. **Veillez attendre 10 s avant de réintroduire les piles.**

Remarque pour la réception de l'heure radio:

- La transmission de l'heure radio s'effectue via une horloge atomique au césium, exploitée par la Physikalisch Technische Bundesanstalt de Braunschweig (Institut Fédéral Physico-Technique de Braunschweig). L'écart de précision de cette horloge est d' 1 seconde pour un million d'années. L'heure est diffusée à partir de Mainflingen, près de Francfort sur le Main, par un signal DCF-77 (77,5 kHz), avec une portée d'environ 1500 km. Votre horloge radio-pilotée reçoit ce signal, le convertit et affiche ainsi toujours l'heure exacte. Le passage de l'heure d'hiver à l'heure d'été et vice-versa s'effectue également en mode automatique. La réception est essentiellement en fonction de votre position géographique. En règle générale, dans un rayon de 1500 km autour de Francfort, aucun problème de transmission ne devrait apparaître.

Nous vous prions de respecter les consignes ci-après:

- Nous vous recommandons de ménager une distance de 1,5 à 2 m entre l'appareil et d'éventuelles sources de signaux parasites, comme les écrans d'ordinateur et les postes de télévision.
- Dans les bâtiments en béton armé (caves, greniers aménagés), le signal reçu est affaibli. Dans les cas extrêmes, nous vous conseillons de placer l'appareil près d'une fenêtre et/ ou de le tourner pour améliorer la réception du signal radio.
- La nuit, les perturbations s'affaiblissent en règle générale, et la réception est possible en plupart des cas. Un seul créneau de réception par jour suffit, pour garantir la précision de l'affichage de l'heure, et pour maintenir d'éventuels écart en dessous de 1 seconde.
- L'horloge tente de capter le signal DCF journallement. Si la réception du signal radio de l'heure est impossible, le symbole DCF disparaît, mais la tentative de réception recommence. L'heure ajustée manuellement sera transcrite en cas réussit.

7. Opération

- La station de base dispose de 5 touches permettant une manipulation facile. «SET», «ALM», «MIN/MAX», «+» et «SNOOZE/ LIGHT».
- L'appareil dispose également de 4 modes de programmation: mode réglage, mode affichage rapide, mode MiniMax et mode alarme.

GAIA – Station météo radio-pilotée**(F)**

- L'appareil dispose de 5 modes de l'affichage: Heure et date, valeurs de mesure intérieure, valeurs de mesure extérieure, pronostic météorologique et tendances de la pression atmosphérique

7.1 Mode réglage

- Pour accéder au mode réglage, appuyez en mode normal sur la touche «SET» pendant 3 secondes.
- En mode réglage, les valeurs peuvent être modifiées à l'aide des touches «+» ou «MIN/MAX». Si, en mode réglage, vous maintenez les touches appuyées, vous accédez au défilement rapide.
- L'appareil quitte automatiquement le mode de programmation quand on appuie sur la touche «SNOOZE/LIGHT» ou si on n'appuie sur aucune touche pendant plus de 10 secondes.
- Pour sélectionner les réglages ci-après, appuyez sur la touche «SET» :
 1. Zone horaire ± 12 h: Le réglage de la zone horaire est nécessaire lorsque la réception du signal DCF est possible, mais que la zone horaire est différente de l'heure DCF (p. ex. +1= une heure plus tard).
 2. Format horaire 12/24 heures
 3. Réglage manuel de l'heure (heures/minutes)
 4. Réglage du calendrier (année/mois/jour, le jour de la semaine est calculé)
 5. Affichage de la température en °C/°F
 6. Correction de l'humidité intérieure
 7. Correction de l'humidité extérieure
Veillez vous assurer que la station météo and l'émetteur extérieur ont déjà été calibrés à l'usine. Une correction des valeurs d'humidité est seulement nécessaire et souhaitable si vous avez un instrument de référence approprié à votre disposition et si vous voulez ajuster les valeurs d'humidité. La correction des valeurs d'humidité ne sera pas sauvegardée lorsque vous changerez les piles.
 8. Affichage de la pression atmosphérique en hPa ou inHG
Réglage de la pression atmosphérique relative entre 919.0 hPa – 1080.0 hPa (valeur consigne 1013.2 hPa). La pression atmosphérique relative se réfère au niveau de la mer et doit être réglée sur la hauteur de votre localité. Renseignez-vous sur la pression atmosphérique actuelle de votre environnement (valeur communiquée par les services météorologiques, sur Internet, chez un opticien, sur colonnes météorologiques étalonnées des bâtiments publics, par l'aéroport)
 9. Valeur seuil pour changement de pression atmosphérique (valeur consigne 2 hPa)
 10. Valeur seuil pour alerte de tempête (valeur consigne 4 hPa)

Remarque: Réglez les unités de mesure souhaitées au début de vos mesures. Lors d'un changement, les valeurs mémorisées passent de manière rétrograde sur la nouvelle unité ce qui peut résulter sur des pertes de résolution provoquées par l'algorithme interne de calcul.

GAIA – Station météo radio-pilotée

(F)

7.2 Mode affichage rapide

- En mode affichage rapide, vous avez la possibilité de vous informer rapidement sur les données météorologiques individuelles. Pour accéder à l'affichage correspondant, appuyez sur la touche «SET» en mode normal, puis appuyez sur «+» ou sur «MIN/MAX» pour sélectionner la valeur que vous souhaitez afficher.

- Température extérieure / Point de rosée
- Pression atmosphérique absolue / Pression atmosphérique relative

7.3 Mode Min/Max

- Pour accéder au mode Maximum, appuyez en mode normal sur la touche «MIN/MAX».
- La touche «+» vous permet d'afficher les valeurs maximales des paramètres suivants avec la date et l'heure de l'enregistrement. Si vous appuyez sur la touche «SET» pendant l'affichage de la valeur maximale correspondante, le paramètre sera remis sur la valeur actuelle:
 - Humidité relative intérieure
 - Température intérieure
 - Humidité relative extérieure
 - Température extérieure
 - Point de rosée
 - Pression atmosphérique
- Pour accéder au mode Minimum, appuyez deux fois en mode normal sur la touche «MIN/MAX».
- La touche «+» vous permet d'afficher les valeurs minimales des paramètres suivants avec la date et l'heure de l'enregistrement. Si vous appuyez sur la touche «SET» pendant l'affichage de la valeur minimale correspondante, le paramètre sera remis sur la valeur actuelle:
 - Humidité relative intérieure
 - Température intérieure
 - Humidité relative extérieure
 - Température extérieure
 - Point de rosée
 - Pression atmosphérique

7.4 Prévision météorologique

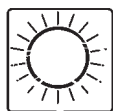

Ensoleillé



Peu nuageux



Nuageux



Pluie

- La station de base affiche 4 symboles météorologiques différents (ensoleillé, peu nuageux, nuageux, pluie).

GAIA – Station météo radio-pilotée

(F)

- Les symboles météorologiques signalent une amélioration ou une dégradation météorologique sur la base de la météo actuelle, laquelle ne correspond pas obligatoirement à celle signalée par le symbole.

7.4.1 Affichage de la tendance météorologique



- Les flèches de tendance météorologique sont situées entre les symboles météorologiques et indiquent si la pression atmosphérique est momentanément en hausse ou en baisse. Une flèche vers la droite signifie que la pression atmosphérique augmente et qu'une amélioration météorologique est à prévoir, une flèche vers la gauche signifie que la pression atmosphérique diminue et qu'une dégradation météorologique est à prévoir.
- La modification des symboles météorologiques se réfère à la pression atmosphérique relative actuelle et aux changements intervenus au cours des 12 dernières heures. Lorsque la météo change, les flèches de tendance clignotent. Lorsque les conditions météorologiques se sont stabilisées pendant 3 heures, les flèches de tendance restent fixes sur l'afficheur.

Remarques à propos des valeurs de sensibilité des symboles météorologiques:

- La valeur seuil à laquelle un changement météorologique est affiché peut être réglée par l'utilisateur sur un changement de la pression atmosphérique entre 2-4 hPa (valeur consigne 3 hPa) Exemple: si on sélectionne 4 hPa, une baisse ou une hausse de la pression atmosphérique 4 hPa doit intervenir pour qu'un changement météorologique soit affiché. Pour les zones dans lesquelles les changements de pression atmosphérique sont fréquents, il convient de paramétrer une valeur seuil plus grande que pour une zone dans laquelle la pression atmosphérique est plus stable.

7.4.2 Alerte de tempête



La valeur seuil pour l'alerte de tempête peut être réglée par l'utilisateur sur une baisse de pression atmosphérique entre 5-9 hPa (valeur consigne 6 hPa). Si la baisse de pression atmosphérique dépasse la valeur seuil dans un intervalle de 3 heures, l'alerte de tempête est activée. Le symbole de pluie et les flèches de tendance clignotent pendant 3 heures.

7.5 Mode alarme

- La station de base peut être réglée de manière à déclencher une alarme lorsque certaines conditions météorologiques se présentent.

GAIA – Station météo radio-pilotée

(F)

Pour ce faire, vous pouvez saisir pour plusieurs paramètres une valeur limite supérieure et inférieure à ne pas dépasser.

- Pour accéder au mode de saisie de la valeur seuil supérieure, appuyez en mode normal sur la touche «ALM».
- Pour sélectionner les paramètres ci-après, appuyez ensuite sur la touche «SET»: Saisissez la valeur limite supérieure à l'aide des touches «+» ou «MIN/MAX». Si, en mode réglage, vous maintenez les touches appuyées, vous accédez au défilement rapide.
- Pour activer ou désactiver l'alarme correspondante, appuyez sur la touche «ALM». «HI AL» et un symbole d'alarme à côté de la valeur correspondante s'affichent ou disparaissent sur l'afficheur.
 1. Alarme réveil (Heures/Minutes, réglage identique pour la valeur limite inférieure et supérieure)
 2. Humidité relative intérieure
 3. Température intérieure
 4. Humidité relative extérieure
 5. Température extérieure
 6. Point de rosée
 7. Pression atmosphérique
- Pour accéder au mode saisie de la valeur seuil inférieure, appuyez deux fois en mode normal sur la touche «ALM».
- Pour sélectionner les paramètres ci-après, appuyez ensuite sur la touche «SET»: Saisissez la valeur limite inférieure à l'aide des touches «+» ou «MIN/MAX». Si, en mode réglage, vous maintenez les touches appuyées, vous accédez au défilement rapide. Pour activer ou désactiver l'alarme correspondante, appuyez sur la touche «ALM». «LO AL» et un symbole d'alarme à côté de la valeur correspondante s'affichent ou disparaissent sur l'afficheur.
 1. Alarme réveil (Heures/Minutes, réglage identique pour la valeur limite inférieure et supérieure)
 2. Humidité relative intérieure
 3. Température intérieure
 4. Humidité relative extérieure
 5. Température extérieure
 6. Point de rosée
 7. Pression atmosphérique
- Remarque: lorsque vous appuyez pour la première fois sur la touche «ALM», tous les champs de l'afficheur montrent le symbole «---». Si elles sont activées, les valeurs limites saisies s'afficheront par la suite.

7.5.1 Signal d'alarme

- Lorsque la valeur d'alarme inférieure ou supérieure est dépassée, un signal d'alarme retentit pendant 120 secondes. La valeur correspondante «HI AL» ou «LOW AL» et le symbole d'alarme clignotent jusqu'à ce que les conditions météorologiques reviennent à l'intérieur des valeurs limites réglées. Vous pouvez arrêter le signal d'alarme à l'aide de n'importe quelle touche.

GAIA – Station météo radio-pilotée

(F)

- **Exemple:**
la valeur limite paramétrée pour le point de rosée est dépassée:

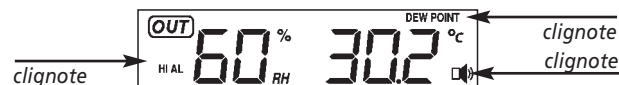

7.5.2 Alarme de réveil

- Dans le mode alarme HI/LO, vous pouvez régler l'heure de réveil.
- Appuyez la touche «SET». On peut alors changer les heures à l'aide des touches «+» et «MIN/MAX». A l'aide de la touche «SET» on peut passer au réglage des minutes.
- On peut alors activer l'alarme à l'aide de la touche «ALM» (le symbole d'alarme apparaît) ou la désactiver.
- Confirmez avec la touche «SET».
- Pour arrêter l'alarme appuyez sur une touche quelconque.
- Vous déclenchez la fonction Snooze avec la touche «SNOOZE/LIGHT» à la face supérieure. Le son d'alarme est alors interrompu pour 10 minutes.

7.6 Éclairage

- Appuyez sur la touche «SNOOZE/LIGHT» pour éclairer l'affichage pour 10 secondes

8. Mise en place de la station de base et fixation de l'émetteur

- À l'aide du pied escamotable situé au dos, la station de base peut être mise en place sur un meuble ou encore être accrochée au mur à l'aide de l'œillet de suspension. Évitez une mise en place à proximité d'autres appareils électriques (téléviseur, ordinateur, téléphone sans fil) et d'objets métalliques.
- Pour l'émetteur, choisir un emplacement à l'ombre et protégé de la pluie. (Le rayonnement solaire direct fausse les mesures et une humidité constante surcharge les composants électroniques inutilement).
- Vérifier que les valeurs de mesure entre l'émetteur et l'emplacement désiré et la station de base (portée avec champ libre environ 100 mètres) sont bien transmises, en cas de murs massifs, en particulier comportant des parties métalliques la portée d'émission peut se réduire considérablement.
- Si nécessaire rechercher de nouveaux emplacements pour l'émetteur et/ou le récepteur.
- Si le transfert est correct, fixer le support pour suspension murale à l'aide de 3 (inclus) vis et mettre l'émetteur (D2).

9. Entretien et maintenance

- Pour le nettoyage de l'appareil, utilisez un chiffon doux et humide. N'utilisez aucun agent solvant abrasif!
- Enlevez les piles, si vous ne les utilisez pas pendant une durée prolongée.
- Conservez votre appareil dans un endroit sec.

GAIA – Station météo radio-pilotée

(F)

9.1 Remplacement des piles

- **Attention:** après le remplacement des piles, il faut rétablir le contact entre l'émetteur et le récepteur - Il faut donc toujours remplacer les piles dans les deux dispositifs.

10. Dépannage

Problème	Solution
Aucun affichage de la station de base	→ Contrôlez la bonne polarité des piles → Changez les piles
Pas de réception de l'émetteur Affichage «---»	→ Aucun émetteur installé → Vérifiez les piles de l'émetteur externe (n'utilisez pas d'accus) → Remettez en service l'émetteur et l'unité de base, conformément aux instructions → Sélectionnez une autre position pour l'émetteur et/ou la station de base → Réduisez la distance entre l'émetteur et la station de base → Éliminez les éventuelles sources de parasitage
Aucune réception de DCF	→ Sélectionnez une autre position pour la station de base → Paramétrez l'heure manuellement → Attendez la réception du signal de nuit
Affichage incorrecte	→ Changez les piles

11. Traitement des déchets

Ce produit a été fabriqué avec des matériaux et des composants de haute qualité qui peuvent être recyclés et réutilisés.



Les piles et accus usagés ne peuvent en aucun cas être jetés dans les ordures ménagères ! En tant qu'utilisateur, vous avez l'obligation légale de rapporter les piles et accus usagés à votre revendeur ou de les déposer dans une déchetterie proche de votre domicile conformément à la réglementation nationale et locale.

Les métaux lourds sont désignés comme suit:
Cd=cadmium, Hg=mercure, Pb=plomb



Cet appareil est conforme aux normes de l'UE relatives au traitement des déchets électriques et électroniques (WEEE). L'appareil usagé ne doit pas être jeté dans les ordures ménagères. L'utilisateur s'engage, pour le respect de l'environnement, à déposer l'appareil usagé dans un centre de traitement agréé pour les déchets électriques et électroniques.

GAIA – Station météo radio-pilotée

(F)

12. Caractéristiques techniques

Portée de retransmission en terrain libre:	100 mètres max.
Fréquence:	433 MHz
Puissance de radiofréquence maximale transmise:	< 10mW
Sonde:	48 secondes
Durée de l'alarme:	120 secondes
Température	
Unité de mesure:	°C/°F
Plage de mesure à l'extérieur:	-40...+65°C / -40...+149°F (affichage OFL en-dehors de la plage de mesure)
Plage de mesure à l'intérieur:	0...+60°C / +32...+140°C (affichage OFL en-dehors de la plage de mesure)
Humidité relative	
Unité de mesure:	% hum. rel.
Plage de mesure à l'extérieur:	20% à 95% hum. rel.
Plage de mesure à l'intérieur:	1% à 99% hum. rel.
Résolution:	1%
Précision:	±5% @ 0...45°C
Pression atmosphérique	
Unité de mesure:	hPa / inHg
Plage de mesure:	919 hPa – 1080 hPa
Résolution:	0,1 hPa
Piles (non incluses)	
Station de base:	3 x AA 1.5V LR6 Alkaline
Émetteur:	2 x AAA 1.5V LR3 Alkaline

La reproduction, même partielle du présent mode d'emploi est strictement interdite sans l'accord explicite de TFA Dostmann. Les spécifications techniques de ce produit ont été actualisées au moment de l'impression et peuvent être modifiées, sans avis préalable.

Les dernières données techniques et des informations concernant votre produit peuvent être trouvées en entrant le numéro de l'article sur notre site.

Déclaration UE de conformité

Le soussigné, TFA Dostmann, déclare que l'équipement radioélectrique du type 35.1083 est conforme à la directive 2014/53/UE. Le texte complet de la déclaration UE de conformité est disponible à l'adresse internet suivante:

www.tfa-dostmann.de

E-Mail: info@tfa-dostmann.de

TFA Dostmann GmbH & Co.KG
Zum Ottersberg 12, D-97877 Wertheim, Allemagne

10/17

GAIA – Stazione meteorologica radiocontrollata

Vi ringraziamo per aver scelto l'apparecchio della TFA.

1. Prima di utilizzare l'apparecchio,

- **Leggete attentamente le istruzioni per l'uso.** Avrete così modo di familiarizzare con il vostro nuovo apparecchio, di scoprirne tutte le funzioni e le componenti, di apprendere importanti dettagli sulla sua messa in funzione, di acquisire dimestichezza nel suo utilizzo e di usufruire di alcuni validi consigli da seguire in caso di guasti.
- **Seguendo le istruzioni per l'uso, eviterete anche di danneggiare il dispositivo e di pregiudicare, a causa di un utilizzo scorretto, i diritti del consumatore che vi spettano per legge.**
- **Decliniamo ogni responsabilità per i danni derivanti dal mancato rispetto delle presenti istruzioni per l'uso. Allo stesso modo, non siamo responsabili per eventuali letture errate e le conseguenze che possono derivare da tale.**
- **Prestate particolare attenzione alle misure di sicurezza!**
- **Conservate con cura queste istruzioni per l'uso!**

2. La consegna include

- Stazione meteorologica (stazione base)
- Trasmettitore esterno con supporto
- Istruzioni per l'uso

3. Tutte le applicazioni e tutti i vantaggi del vostro nuovo apparecchio

- Temperatura ed umidità esterna con trasmettitore senza fili (433 MHz), raggio d'azione: max. 100 metri (campo libero)
- Temperatura ed umidità interna
- Previsione del tempo con simboli e tendenza della pressione atmosferica
- Pressione atmosferica relativa e assoluta
- Fattore punto rugiada
- Stati di allarme programmabili per tutti i parametri, es. allarme temperatura, avvisi per temporali e così via
- Valori massimi e minimi con precisazione dell'orario e della data
- Orologio radiocontrollato con allarme, funzione snooze e data
- Retroilluminazione LED
- Montaggio a muro o sistemazione su piano d'appoggio

4. Per la vostra sicurezza

- Il prodotto è adatto esclusivamente agli utilizzi di cui sopra. Non utilizzate il prodotto in maniera diversa da quanto descritto in queste istruzioni.
- Non sono consentite riparazioni, alterazioni o modifiche non autorizzate del dispositivo.

GAIA – Stazione meteorologica radiocontrollata



Avvertenza! Pericolo di lesioni:

- Tenere il dispositivo e le batterie lontano dalla portata dei bambini.
- Non gettare le batterie nel fuoco, non polarizzarle in maniera scorretta, non smontarle e non cercare di ricaricarle. Pericolo di esplosione!
- Le batterie contengono acidi nocivi per la salute. Sostituire quanto prima le batterie quasi scariche, in modo da evitare che si scarichino completamente. Non utilizzate mai contemporaneamente batterie usate e batterie nuove né batterie di tipi diversi. Quando si maneggiano batterie esaurite indossare sempre guanti resistenti alle sostanze chimiche e occhiali di protezione.



Avvertenze sulla sicurezza del prodotto!

- Non esporre l'apparecchio a temperature estreme, vibrazioni e urti.
- Proteggere dall'umidità.
- Il trasmettitore è resistente all'acqua ma non impermeabile. Cercare un luogo ombreggiato e al riparo dalla pioggia per il trasmettitore.

5. Componenti

5.1 Stazione base (ricevitore) Fig. 1

Display LCD

1. DST (Daylight Saving Time – ora legale)
2. Simbolo di ricezione DCF
3. Ora
4. Orologio a controllo radio
5. Simbolo sveglia
6. Giorno della settimana/Fuso orario
7. Data
8. Umidità ambiente in % RH
9. Allarme alto/basso: valore limite per esterni superato o non raggiunto
10. Temperatura interna
11. Visualizzazione temperatura in °C/°F
12. Simbolo di allarme per valori interni
13. Segnale del trasmettitore esterno
14. Informazioni MIN/MAX
15. Punto di rugiada
16. Umidità esterna in % RH
17. Allarme alto/basso: valore limite per esterni superato o non raggiunto
18. Visualizzazione temperatura in °C/°F
19. Temperatura esterna
20. Simbolo di allarme per valori esterni
21. Simboli di previsioni meteorologiche

GAIA – Stazione meteorologica radiocontrollata ①

22. Indicazione della tendenza meteo
23. Allarme in caso di valore di pressione atmosferica troppo alto
24. Pressione atmosferica relativa o assoluta
25. Allarme in caso di valore di pressione atmosferica troppo basso
26. Schema pressione atmosferica con cronologia di 24 h
27. Pressione atmosferica
28. Visualizzazione pressione atmosferica in inHg o hPa
29. Simbolo di allarme per pressione atmosferica

Tasti

- B1: Tasto "SET"
 B2: Tasto "ALM"
 B3: Tasto "MIN/MAX"
 B4: Tasto "+"
 B5: Tasto "SNOOZE/LIGHT"

Contenitore

- C1: Gancio per parete
 C2: Vano batteria
 C3: Piede per appoggio (apribile)

5.2. Trasmettitore Fig. 2

- D1: Visualizzazione temperatura ed umidità esterna
 D2: Supporto per applicazione a parete
 D3: Coperchio vano batteria

6. Messa in funzione

6.1 Inserire le batterie

- Estrarre il corpo dal supporto e aprire il vano batterie del trasmettitore (fissato con viti) e del ricevitore e posizionare gli apparecchi su un tavolo ad una distanza di circa 1,5 metri l'uno dall'altro. Tenerli lontano da eventuali fonti di interferenza (dispositivi elettronici e impianti radio).
- Inserire le batterie 2 x AAA 1,5 V nel vano batterie del trasmettitore e subito dopo 3 x AA 1,5 V nella stazione base. Inserire le batterie rispettando attentamente le polarità indicate.

6.2 Ricezione del trasmettitore e dell'ora a controllo radio

- Quando si inseriscono le batterie nella stazione base, è emesso un breve segnale acustico e tutti i segmenti dell'LCD appaiono per 3 secondi. Poi la stazione passa in modalità apprendimento, per poter riconoscere il sensore.
- Il trasmettitore trasferisce la temperatura e umidità, dopodiché viene attivata la ricezione dell'ora a controllo radio (DCF). Durante la ricezione dell'ora a controllo radio (circa 10 minuti) non viene trasferito alcun dato meteo.
- **Importante:** non premere alcun tasto durante i primi 10 minuti, quando la stazione base si trova in modalità apprendimento. Quando vengono visualizzati i valori esterni e l'ora a controllo radio, è possibile portare all'esterno il trasmettitore da esterni. Se l'ora a

GAIA – Stazione meteorologica radiocontrollata ①

controllo radio non viene ricevuta, è possibile impostare manualmente l'ora. Se i valori esterni non vengono visualizzati o se si è premuto un tasto prima della ricezione dei valori esterni, ripetere il processo di messa in funzione. Lo stesso vale per la sostituzione della batteria. **Attendere 10 secondi prima di reinserire le batterie.**

Informazioni dell'ora radiocontrollata DCF

- Il segnale orario è fornito dall'orologio atomico al cesio dell'istituto di metrologia "Physikalisch Technische Bundesanstalt" di Braunschweig (Germania), che presenta una deviazione di meno di un secondo in un milione di anni. L'ora è codificata e viene trasmessa da Mainflingen vicino a Francoforte con un segnale a frequenza DCF-77 (77,5 KHz), ed ha un raggio di trasmissione di circa 1.500 km. L'orologio radiocontrollato riceve il segnale, lo converte per visualizzare l'ora precisa sia con l'ora legale sia con l'ora solare. La qualità della ricezione dipende molto dalla posizione geografica. In condizioni normali non dovrebbero esserci problemi di ricezione entro un raggio di trasmissione di 1.500 km da Francoforte.

Le indicazioni elencate qui di seguito vanno rispettate:

- La distanza raccomandata da qualsiasi fonte di interferenza come schermi di computer o di televisioni deve essere almeno di 1.5 - 2m.
- All'interno di strutture in ferro-cemento (seminterrati, sovrastrutture), la ricezione del segnale è naturalmente più debole. In casi estremi, sistemare l'unità vicino ad una finestra, e migliorare la ricezione del segnale ruotando l'unità.
- Durante le ore notturne, le interferenze dovute ad agenti atmosferici sono normalmente minori, e la ricezione è possibile nella maggior parte dei casi. Una singola ricezione giornaliera è sufficiente per mantenere la deviazione dell'ora sotto un secondo.
- Il simbolo di ricezione scompare dal display quando la ricezione del segnale è impossibile. Il tentativo di ricevere il segnale è comunque ripetuto. In caso di ricezione, l'ora impostata manualmente è corretta in funzione del segnale ricevuto.

7. Uso

- L'apparecchio è dotato di 5 tasti: "SET", "ALM", "MIN/MAX", "+" e "SNOOZE/LIGHT".
- Inoltre, l'apparecchio dispone di quattro modi di programmazione: il modo regolazione, il modo di visualizzazione rapida, il modo min/max e il modo allarme.
- Il display dell'apparecchio comprende 5 zone: ora e data, interni, esterni, previsioni del tempo e tendenza della pressione atmosferica.

7.1 Modo regolazione

- Premere il tasto "SET" in modo normale per 3 secondi, per accedere al modo di regolazione normale.
- In modo regolazione, modificare i valori con il tasto "+" o "MIN/MAX". Per accedere al funzionamento rapido, tenere premuto i tasti in modo regolazione.

GAIA – Stazione meteorologica radiocontrollata ①

- L'apparecchio esce automaticamente dal modo di programmazione, se si preme il tasto "SNOOZE/LIGHT" o se non si preme alcun tasto per più di 10 secondi.
- Per selezionare le seguenti impostazioni, premere il tasto "SET":
 1. Fuso orario ± 12 ore: L'impostazione del fuso orario è necessaria se è possibile ricevere il segnale DCF, il fuso orario si distingue però dall'ora DCF (ad es. +1=un'ora in più).
 2. Formato 12/24 ore
 3. Impostazione manuale dell'ora (ore/minuti)
 4. Impostazione calendario (viene considerato l'anno/mese/giorno, il giorno della settimana)
 5. Visualizzazione temperatura in $^{\circ}\text{C}$ o $^{\circ}\text{F}$
 6. Correzione dell'umidità interna
 7. Correzione dell'umidità esterna
Si prega di notare che la stazione meteo e il trasmettitore sono già impostati in fabbrica. Una correzione dei valori di umidità è necessaria e opportuna soltanto se si vuole avere uno strumento di riferimento corrispondente o se volete regolare i livelli di umidità. La correzione dell'umidità non viene salvata quando si cambia la batteria.
 8. Visualizzazione pressione atmosferica in hPa o inHg
Impostazione della pressione atmosferica relativa da 919 hPa a 1080 hPa (impostazione predefinita 1013,2 hPa). La pressione atmosferica relativa si riferisce al livello del mare e deve essere impostata in base all'altitudine della località in questione. Informarsi sull'attuale pressione atmosferica del territorio in questione (valore fornito dall'ufficio meteorologico, Internet, ottici, colonnine meteo tarate presenti su edifici pubblici, aeroporti).
 9. Soglia per variazione della pressione atmosferica (impostazione predefinita 2 hPa)
 10. Soglia per avviso di tempesta (impostazione predefinita 4 hPa)

Suggerimento: impostare le unità di misura desiderate all'inizio delle misurazioni. In caso di cambiamento, i valori memorizzati vengono sostituiti in modo retroattivo con la nuova unità, in modo da poter fornire le stesse perdite di risoluzione tramite l'algoritmo di calcolo interno.

7.2 Modo visualizzazione rapida

- In modo visualizzazione rapida è possibile informarsi rapidamente sui singoli dati meteo. Premere il tasto "SET" in modo normale per accedere al display corrispondente e "+" o "MIN/MAX", per selezionare il valore che si desidera visualizzare.
 1. Temperatura esterna/punto di rugiada
 2. Pressione atmosferica assoluta / pressione atmosferica relativa

7.3 Funzione "Min/Max"

- Nel modo normale, premere il tasto "MIN/MAX" per accedere al modo Massimo.
- Con il tasto "+" è possibile visualizzare i valori massimi dei seguenti parametri con data e ora della registrazione.

GAIA – Stazione meteorologica radiocontrollata ①

Mentre è visualizzato il valore massimo corrispondente, premere il tasto "SET" per ripristinare il valore attuale.

- Umidità interna
- Temperatura interna
- Umidità aria esterna
- Temperatura esterna
- Punto di rugiada
- Pressione atmosferica
- Nel modo normale, premere due volte il tasto "MIN/MAX" per accedere al modo Minimo.
- Con il tasto "+" è possibile visualizzare i valori più bassi dei seguenti parametri con data e ora della registrazione. Mentre è visualizzato il valore minimo corrispondente, premere il tasto "SET" per ripristinare il valore attuale.
 - Umidità interna
 - Temperatura interna
 - Umidità aria esterna
 - Temperatura esterna
 - Punto di rugiada
 - Pressione atmosferica

7.4 Previsioni meteorologiche

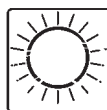

Soleggiato



Parz.
nuvoloso



Coperto



Pioggia

- La stazione base riconosce 4 simboli meteo diversi (soleggiato, parzialmente nuvoloso, coperto, pioggia).
- I simboli meteo indicano un miglioramento o un peggioramento del tempo rispetto al tempo attuale, cosa che tuttavia non deve necessariamente corrispondere al tempo indicato sul simbolo.

7.4.1 Indicazione della tendenza meteo



- Le frecce della tendenza meteo si trovano fra i simboli meteo e indicano se momentaneamente la pressione atmosferica si alza o si abbassa. Una freccia verso destra indica un aumento della pressione atmosferica, quindi è previsto un miglioramento del tempo; una freccia verso sinistra indica un abbassamento della pressione atmosferica quindi è previsto un peggioramento del tempo.

GAIA – Stazione meteorologica radiocontrollata ①

- Il cambiamento dei simboli meteo si basa sull'attuale pressione atmosferica relativa e sulle variazioni delle ultime 12 ore. Se il tempo cambia, le frecce della tendenza lampeggiano. Se le condizioni meteo sono diventate stabili per 3 ore, le frecce della tendenza rimangono fisse sul display.

Indicazioni relative ai valori di sensibilità dei simboli meteo:

- La soglia, alla quale viene visualizzata una variazione del tempo, può essere impostata dall'utente su una variazione di pressione compresa fra 2 e 4 hPa (impostazione predefinita 3 hPa). Ad esempio, se si seleziona 4 hPa, si avrà un calo o un aumento di pressione atmosferica pari a 4 hPa, per visualizzare la variazione meteorologica. Per le zone spesso soggette a variazioni di pressione, è necessario impostare un valore di soglia più elevato rispetto ad una zona in cui è presente una situazione di pressione stabile.

7.4.2 Avviso di tempesta



La soglia per l'avviso di tempesta può essere impostata dall'utente su un calo di pressione compreso fra 5 e 9 hPa (impostazione predefinita 6 hPa). Se il calo di pressione supera il valore di soglia entro 3 ore, viene attivato l'avviso di tempesta: il simbolo della pioggia e le frecce della tendenza lampeggiano per tre ore.

7.5 Modo allarme

- La stazione base può essere impostata in modo da attivare un allarme nel caso compaiano determinate condizioni meteorologiche. A tale scopo, è possibile inserire per numerosi parametri un valore di soglia superiore o inferiore che non deve essere né superato né non raggiunto.
- Nel modo normale, premere il tasto "ALM" per accedere al modo di inserimento per il valore limite superiore.
- Quindi premere il tasto "SET" per selezionare i seguenti parametri. Inserire il valore limite superiore con il tasto "+" o "MIN/MAX". Per accedere al funzionamento rapido, tenere premuto i tasti in modo regolazione.
- Attivare e disattivare l'allarme in questione con il tasto "ALM". Appare o scompare la dicitura "HI AL" e un simbolo di allarme accanto al valore corrispondente nel display.
 1. Allarme sveglia (ore/minuti stessa impostazione per il valore limite inferiore e superiore)
 2. Umidità interna
 3. Temperatura interna
 4. Umidità aria esterna
 5. Temperatura esterna
 6. Punto di rugiada
 7. Pressione atmosferica
- Nel modo normale, premere due volte il tasto "ALM" per accedere al modo di inserimento per il valore limite inferiore.

GAIA – Stazione meteorologica radiocontrollata ①

- Quindi premere il tasto "SET" per selezionare i seguenti parametri. Inserire il valore limite inferiore con il tasto "+" o "MIN/MAX". Tenere premuto i tasti in modo regolazione, per accedere al funzionamento rapido. Attivare e disattivare l'allarme in questione con il tasto "ALM". La dicitura "LO AL" e un simbolo di allarme appaiono o scompaiono accanto al valore corrispondente nel display.
 1. Allarme sveglia (ore/minuti stessa impostazione per il valore limite inferiore e superiore)
 2. Umidità interna
 3. Temperatura interna
 4. Umidità aria esterna
 5. Temperatura esterna
 6. Punto di rugiada
 7. Pressione atmosferica
- Suggerimento: alla prima pressione del tasto "ALM", appare "---" su tutti i campi del display. Successivamente appaiono i valori limite inseriti, a condizione che siano attivati.

7.5.1 Segnale di allarme

- Se il valore di allarme impostato viene superato o non raggiunto, si avverte un segnale di allarme per 120 sec. Il valore corrispondente, "HI AL" o "LO AL" e il simbolo di allarme lampeggiano finché le condizioni meteo rientrano nuovamente nel valore limite impostato. È possibile tacitare il segnale di allarme premendo un tasto qualsiasi.
- **Esempio:**
Il valore limite impostato per il punto di rugiada è stato superato

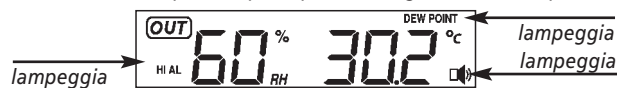

7.5.2 Segnale sveglia

- La configurazione dei parametri di allarme HI o LO consente ugualmente di impostare l'ora di sveglia. Premere il tasto "SET".
- L'indicazione dell'ora lampeggia. Impostare con il tasto "+" o "MIN/MAX" l'ora. Con il tasto "SET" attivare l'impostazione dei minuti. È possibile disattivare o attivare l'allarme con il tasto "ALM" (il simbolo dell'altoparlante appare sul display). Confermare con il tasto "SET".
- Quando il segnale di sveglia viene emesso, è possibile disinserirlo con un tasto facoltativo.
- Con il tasto "SNOOZE/LIGHT" sul lato superiore si attiva la funzione Snooze. Il segnale viene poi interrotto per 10 minuti.

7.6 Illuminazione del display

- Premere il tasto "SNOOZE/LIGHT". L'illuminazione del display appare per 10 secondi.

GAIA – Stazione meteorologica radiocontrollata ①

8. Posizionamento della stazione base e fissaggio del trasmettitore

- Con il supporto pieghevole situato nella parte posteriore è possibile disporre la stazione base in posizione verticale oppure fissarla a parete con il foro di sospensione. Evitare l'installazione in prossimità di altri apparecchi elettrici (televisori, computer, cellulari) e oggetti metallici pesanti.
- Cercare un luogo ombreggiato e al riparo dalla pioggia per il trasmettitore. (Un'irradiazione diretta del sole modifica i valori di misura mentre l'umidità continua sovraccarica in modo non necessario i componenti elettronici.)
- Verificare se il trasferimento dei valori di misura alla stazione base da parte del trasmettitore situato nel luogo cui esso è destinato ha luogo correttamente (raggio d'azione in campo libero circa 100 metri), in caso di pareti spesse, in particolare con parti metalliche, il raggio d'azione del trasmettitore potrà ridursi notevolmente).
- Se necessario, cercare nuove posizioni per il trasmettitore e/o il ricevitore.
- Se il trasferimento funziona, è possibile fissare alla parete il supporto con 3 viti (fornite) e inserirvi il trasmettitore.

9. Cura e manutenzione

- Per pulire l'apparecchio e il trasmettitore utilizzare solo un panno morbido leggermente inumidito. Non usare solventi o abrasivi.
- Rimuovere le batterie, se non si utilizza l'apparecchio per un periodo prolungato.
- Collocare il dispositivo in un luogo asciutto.

9.1 Sostituzione delle batterie

- **Attenzione:** dopo aver sostituito le batterie è necessario ristabilire il contatto tra il trasmettitore e il ricevitore, pertanto cambiare sempre le batterie contemporaneamente ad entrambi i dispositivi.

10. Guasti

Problema	Risoluzione del problema
Nessuna indicazione sulla stazione base	→ Inserire le batterie con le polarità giuste → Cambiare le batterie
Nessuna ricezione del trasmettitore	→ Nessun trasmettitore installato → Controllare le batterie del trasmettitore (non utilizzare batterie ricaricabili!)
Indicazione "---"	→ Riavviare il trasmettitore e l'unità centrale secondo le istruzioni → Cercate nuove posizioni per il trasmettitore e/o la stazione base

GAIA – Stazione meteorologica radiocontrollata ①

- Diminuite la distanza tra il trasmettitore e l'unità centrale
- Eliminate fonti di interferenza

Nessuna DCF ricezione	→ Cercate nuove posizioni per la stazione base → Impostare l'ora manualmente → Attendere il tentativo notturno di
-----------------------	---

Unkorrekte Anzeige	→ Cambiare le batterie
--------------------	------------------------

11. Smaltimento

Questo prodotto è stato realizzato utilizzando materiali e componenti di alta qualità che possono essere riciclati e riutilizzati.



È assolutamente vietato gettare le batterie tra i rifiuti domestici.

In qualità di consumatori, siete tenuti per legge a consegnare le batterie usate al negoziante o ad altri enti preposti al riciclaggio in conformità alle vigenti disposizioni nazionali o locali, ai fini di uno smaltimento ecologico.

Le sigle dei metalli pesanti contenuti sono:
Cd=cadmio, Hg=mercurio, Pb=piombo



Questo apparecchio è etichettato in conformità alla Direttiva UE sullo smaltimento delle apparecchiature elettriche ed elettroniche (WEEE).

Questo prodotto non deve essere smaltito insieme ai rifiuti domestici. Il consumatore è tenuto a consegnare il vecchio apparecchio presso un punto di raccolta per lo smaltimento di apparecchiature elettriche ed elettroniche ai fini di uno smaltimento ecologico.

12. Dati tecnici

Distanza di trasmissione in campo aperto:	100 metri max.
Frequenza:	433 MHz
Massima potenza a radiofrequenza trasmessa:	< 10mW
Intervallo di misurazione sensore:	48 secondi
Durata allarme:	120 secondi

Temperatura

Unità di misura:	°C/°F
Campo di misura esterno:	-40...+65°C / -40...+149°F (Visualizzazione di OFL in caso di fuoriuscita dal campo di misura)

GAIA – Stazione meteorologica radiocontrollata (I)

Campo di misura interno: 0...+60°C / 32...+140°F
(Visualizzazione di OFL in caso di fuoriuscita dal campo di misura)

Umidità dell'aria
Unità di misura: % di umidità relativa
Campo di misura esterno: da 20% al 95%
Campo di misura interno: da 1% al 99%
Risoluzione: 1%
Precisione: ±5% @ 0...45°C

Pressione atmosferica
Unità di misura: hPa / inHg
Campo di misura: 919 hPa – 1080 hPa
Risoluzione: 0,1 hPa

Batterie (non fornite)
Stazione base: 3 x AA 1.5V LR6 Alkaline
Trasmettitore: 2 x AAA 1.5V LR3 Alkaline

È vietata la pubblicazione delle presenti istruzioni o di parti di esse senza una precedente autorizzazione della TFA Dostmann. I dati tecnici corrispondono allo stato del prodotto al momento della stampa e possono cambiare senza preavviso.

È possibile trovare dati tecnici e informazioni aggiornate sul prodotto inserendo il numero di articolo sul nostro sito.

Dichiarazione di conformità UE

Il fabbricante, TFA Dostmann, dichiara che il tipo di apparecchiatura radio 35.1083 è conforme alla direttiva 2014/53/UE. Il testo completo della dichiarazione di conformità UE è disponibile al seguente indirizzo Internet:

www.tfa-dostmann.de

E-Mail: info@tfa-dostmann.de

TFA Dostmann GmbH & Co.KG
Zum Ottersberg 12, D-97877 Wertheim, Germania

10/17

GAIA – Radiografisch weerstation (NL)

Hartelijk dank dat u voor dit apparaat van de firma TFA hebt gekozen.

1. Voor u met het apparaat gaat werken

- **Leest u a.u.b. de gebruiksaanwijzing aandachtig door.** Zo raakt u vertrouwd met uw nieuw apparaat en leert u alle functies en onderdelen kennen, komt u belangrijke details te weten met het oog op het in bedrijf stellen van het apparaat en de omgang ermee en krijgt u tips voor het geval van een storing.
- **Door rekening te houden met wat er in de handleiding staat, vermijdt u ook beschadigingen van het apparaat en riskeert u niet dat uw wettelijke rechten bij gebreken niet meer gelden door verkeerd gebruik.**
- **Voor schade die wordt veroorzaakt doordat u geen rekening houdt met de handleiding aanvaarden wij geen aansprakelijkheid. Ook wij zijn niet verantwoordelijk voor enig verkeerde metingen en de mogelijke gevolgen die kunnen voortvloeien uit dergelijke.**
- **Neem in elk geval acht op de veiligheidsinstructies!**
- **Bewaar deze instructies a.u.b. goed!**

2. Levering

- Radiografisch weerstation (basisapparaat)
- Buitenzender met houder
- Gebruiksaanwijzing

3. Hoe u uw nieuw apparaat kunt gebruiken en alle voordelen ervan in één oogopslag

- Buitentemperatuur en luchtvochtigheid via draadloze buitenzender (433 MHz), bijzonder groot zendbereik tot 100 m (vrij veld)
- Binnentemperatuur en luchtvochtigheid
- Weersverwachting met symbolen en luchtdruktendens
- Absolute en relatieve luchtdruk
- Dauwpunt
- Programmeerbare alarmtoestanden voor veel parameters, bijv. temperatuuralarm, stormwaarschuwing, enz.
- Minimale en maximale waarden met bijbehorende tijd en datum van opslag
- Zendergestuurde tijd met alarm, sluimerfunctie en datumweergave
- LED schermverlichting
- Staande of aan de muur hangend

4. Voor uw veiligheid

- **Het product is uitsluitend geschikt voor de hierboven beschreven doeleinden. Gebruik het product niet anders dan in deze handleiding is aangegeven.**
- **Het eigenmachtig repareren, verbouwen of veranderen van het apparaat is niet toegestaan.**

GAIA – Radiografisch weerstation

(NL)

**Voorzichtig!
Kans op letsel:**

- Bewaar het apparaat en de batterijen buiten de reikwijdte van kinderen.
- Batterijen niet in het vuur gooien, niet kortsluiten, niet uit elkaar halen of opladen. *Kans op explosie!*
- Batterijen bevatten zuren die de gezondheid schaden. Zwakke batterijen moeten zo snel mogelijk worden vervangen om lekkage van de batterijen te voorkomen. Gebruik nooit tegelijkertijd oude en nieuwe batterijen of batterijen van een verschillend type. Draag handschoenen die bestand zijn tegen chemicaliën en een beschermbril wanneer u met uitgelopen batterijen hanteert!

**Belangrijke informatie over de productveiligheid!**

- Stel het apparaat niet bloot aan extreme temperaturen, trillingen en schokken.
- Tegen vocht beschermen.
- De buitensensor is tegen spatwater beschermd maar niet waterdicht. Zoek een tegen regen beschermde plaats uit voor de zender.

5. Onderdelen**5.1 Basisapparaat (ontvanger) Fig. 1****LCD-display**

1. DST (Daylight Saving Time – zomertijd)
2. DCF ontvangstsymbool
3. Tijd
4. Radiografisch ontvangstsymbool
5. Symbool wekalarm
6. Weekdag / tijdzone
7. Datum
8. Vochtigheid kamerlucht in % RH
9. Hi/Lo alarm: Grenswaarde voor over- of overschrijden binnenwaarden
10. Binnentemperatuur
11. Aanduiding binnentemperatuur in °C/°F
12. Alarmsymbool voor binnenwaarden
13. Signaal buitenzender
14. MIN/MAX informatie
15. Dauwpunttemperatuur
16. Relatieve vochtigheid buitenlucht in % RH
17. Hi/Lo alarm: Grenswaarde voor over- of overschrijden buitenwaarden
18. Aanduiding buitentemperatuur in °C/°F
19. Buitentemperatuur
20. Alarmsymbool voor buitenwaarden
21. Symbolen weersvoorspelling

GAIA – Radiografisch weerstation

(NL)

22. Aanduiding weertendens
23. Alarm bij te hoge luchtdrukwaarde
24. Keuze van absolute of relatieve luchtdruk
25. Alarm bij te lage luchtdrukwaarde
26. Luchtdrukverloop gedurende de laatste 24 uren
27. Luchtdruk
28. Luchtdrukaanduiding in inHg of hPa
29. Alarmsymbool voor luchtdruk

Toetsen

- B1: "SET" toets
 B2: "ALM" toets
 B3: "MIN/MAX" toets
 B4: "+" toets
 B5: "SNOOZE/LIGHT" toet

Behuizing

- C1: Wandophanging
 C2: Batterijvak
 C3: Standaard (uitklapbaar)

5.2. Zender Fig. 2

- D1: Weergave buitentemperatuur en luchtvochtigheid
 D2: Houder voor wandophanging
 D3: Batterijvak

6. Inbedrijfstelling**6.1 Plaats de batterijen**

- Verwijder de houder en open het batterijvak van de zender (vastgeschroefd) en ontvanger en leg de toestellen op een afstand van ca. 1,5 meter van elkaar op een tafel. Vermijd de nabijheid tot eventuele stoorbronnen (elektronische toestellen en radiogestuurde installaties).
- Plaats de 2 x AAA 1,5 V batterijen in het batterijvak van de zender en direct daarna 3 x AA 1,5 V batterijen in het basisapparaat. Let bij het inzetten van de batterijen op de juiste polariteit.

6.2 Ontvangst buitenwaarden en zendergestuurde tijd

- Bij het inzetten van de batterijen in het basisapparaat hoort u een kort signaal en verschijnen gedurende 3 sec. alle LCD-schermsegmenten. Het station schakelt nu naar leermodus om de sensor te leren.
- De zender stuurt eerst de temperatuur en luchtvochtigheid, daarna wordt de ontvangst van de zendergestuurde tijd (DCF) geactiveerd. Terwijl de zendergestuurde tijd wordt ontvangen (max 10 minuten) worden geen buitenwaarden gezonden.
- **Belangrijk:** Tijdens de eerste 10 minuten, wanneer het station zich in leermodus bevindt, mag u geen toetsen indrukken. U kunt de buitenzender buitenshuis aanbrengen zodra de buitenwaarden en

GAIA – Radiografisch weerstation

(NL)

de zendergestuurde tijd op het scherm verschijnen. Ontvangt u de zendergestuurde tijd niet, kunt u de tijd ook handmatig instellen. Verschijnen de buitenwaarden niet of hebt u een toets ingedrukt voordat de buitenwaarden ontvangen werden, moet u de ingebruiknameprocedure nog eens overdoen. Dit is ook het geval wanneer u de batterijen vervangt. **Wacht 10 s vooraleer de batterijen weer in te zetten.**

Radiografisch tijdsignaal DCF:

- De tijdbasis voor de zendergestuurde tijd is een cesium-atoomklok van het Physikalisch Technische Bundesanstalt Braunschweig met een afwijking van minder dan 1 seconde in een miljoen jaar. De tijd wordt gecodeerd uitgezonden vanuit Mainflingen bij Frankfurt via het frequentiesignaal DCF-77 (77.5 kHz) en heeft een zendbereik van ongeveer 1500 km. Uw zendergestuurde klok ontvangt dit signaal en zet het om in de precieze zomer of wintertijd. De kwaliteit van de ontvangst hangt in belangrijke mate af van de geografische ligging. Normaliter zouden er binnen een straal van 1.500 km rondom Frankfurt geen ontvangstproblemen mogen zijn.

Let op het volgende:

- Het is raadzaam ten minste 1,5-2 meter afstand tot mogelijke storingsbronnen zoals computerschermen of televisietoestellen te houden.
- In ruimten met gewapend beton (kelders, torenflats) is het ontvangen signaal van nature zwakker. In extreme gevallen is het raadzaam het toestel dichter bij het raam te zetten en/of te draaien om het radiosignaal beter te ontvangen.
- 's Nachts zijn atmosferische storingen meestal zwakker en is ontvangst in de meeste gevallen wel mogelijk. Een enkele ontvangst per dag is voldoende om de nauwkeurigheid te waarborgen en afwijkingen onder 1 seconde te houden.
- Slaagt de ontvangst niet, verdwijnt het ontvangtsymbool van het scherm, maar het toestel poogt nog verder de ontvangst op te bouwen. Is de ontvangst mogelijk, wordt de handmatig ingestelde tijd overschreven.

7. Bediening

- Het toestel beschikt over 5 toetsen: "SET", "ALM", "MIN/MAX", "+" en "SNOOZE/LIGHT" toets.
- Bovendien beschikt het toestel over vier programmamodi: Instelmodus, snelweergavemodus, min-max-modus en alarmmodus.
- Het toestel beschikt over 5 schermsegmenten: Tijd en datum, binnenbereik, buitenbereik, weersvoorspelling en luchtdruk-tendens.

7.1 Instelmodus

- Is de normaalmodus actief, houd dan de "SET" toets 3 seconden ingedrukt om de normale instelmodus op te roepen.

GAIA – Radiografisch weerstation

(NL)

- Gebruik de "+" of "MIN/MAX" toets om de waarden te veranderen. Houd in de instelmodus de toetsen ingedrukt om de versnelde weergavemodus te activeren.
- Het toestel verlaat automatisch de instelmodus als u langer dan 10 seconden geen toets indrukt of druk daarvoor op de "SNOOZE/LIGHT" toets.
- Druk op de "SET" toets om de volgende instellingen te kiezen:
 - Tijdzone +12 uur: De instelling van de tijdzone is vereist als het DCF-signaal kan worden ontvangen, maar de tijdzone van de DCF-tijd afwijkt (bijv. +1 = één uur later).
 - 12/24 uren tijdformaat
 - Handmatige tijdstelling (uren/ minuten)
 - Kalenderinstelling (jaar/maand/dag, weekdag wordt berekend)
 - Temperatuuraanduiding in °C of °F
 - Correctie van de binnenluchtvochtigheid
 - Correctie van de buitenluchtvochtigheid
Houd er rekening mee dat het weerstation en de zender al in de fabriek zijn geijkt. Een correctie van de vochtigheidswaarden is alleen nodig en aan te raden als u een geschikt referentie-instrument heeft en u de luchtvochtigheidswaarden wilt aanpassen. De correctie van de vochtigheid wordt niet opgeschreven wanneer u de batterij vervangt.
 - Luchtdrukaanduiding in hPa of inHg
Instelling relatieve luchtdruk van 919 hPa – 1080 hPa (standaard 1013,2 hPa). De relatieve luchtdruk geldt voor zeeniveau en moet voor de specifieke hoogte van uw woonplaats worden ingesteld. Informeer u over de actuele luchtdruk in uw omgeving (meteorologisch instituut, internet, opticien, geijkte weerstations aan openbare gebouwen, luchthaven).
 - Drempelwaarde voor luchtdruk (standaard 2 hPa)
 - Drempelwaarde voor stormwaarschuwing (standaard 4 hPa)

Opmerking: Stel de gewenste meeteenheden in voordat u met de metingen begint. Verandert u van meeteenheid, rekent het interne berekeningsalgoritme de opgeslagen waarden terugwerkend in de nieuwe eenheid om, wat omrekeningsverschillen kan opleveren.

7.2 Snelweergavemodus

- In de snelweergavemodus kunt u individuele weergegevens oproepen en zich snel informeren. Is de normaalmodus actief, druk dan op de "SET" toets om het gewenste weergavescherm op te roepen en op "+" of "MIN/MAX" om de gewenste waarde te kiezen.
 - Buitentemperatuur / dauwpunt
 - Absolute luchtdruk / relatieve luchtdruk

7.3 Min/Max modus

- Is de normaalmodus actief, druk dan op de "MIN/MAX" toets om de maximummodus op te roepen.
- Met de "+" toets kunt u van de volgende parameters de hoogste waarden met datum en tijd van registratie op het scherm oproepen.

GAIA – Radiografisch weerstation

(NL)

- Druk op de “SET” toets terwijl de maximumwaarde verschijnt, wordt de maximumwaarde door de actuele waarde vervangen.
 - Vochtigheid binnenlucht
 - Binnentemperatuur
 - Vochtigheid buitenlucht
 - Buitentemperatuur
 - Dauwpunt
 - Luchtdruk
- Is de normaalmodus actief, druk dan twee keer op de “MINIMAX” toets om de minimummodus op te roepen.
- Met de “+” toets kunt u van de volgende parameters de laagste waarden met datum en tijd van registratie op het scherm oproepen. Drukt u op de “SET” toets terwijl de minimumwaarde verschijnt, wordt de minimumwaarde door de actuele waarde vervangen:
 - Vochtigheid binnenlucht
 - Binnentemperatuur
 - Vochtigheid buitenlucht
 - Buitentemperatuur
 - Dauwpunt
 - Luchtdruk

7.4 Weersvoorspelling

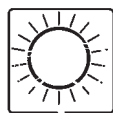

zonnig



halfbewolkt



bewolkt



regen

- Het radiografisch weerstation gebruikt 4 verschillende weersymbolen (zonnig, halfbewolkt, bewolkt, regen).
- De weersymbolen tonen een weersverbetering of -verslechtering uitgaande van de heersende weersomstandigheden, wat nochtans niet met het weer van het weersymbool hoeft overeen te stemmen.

7.4.1 Aanduiding weertendens



- De weertendenspijlen bevinden zich tussen de weersymbolen en geven aan of de luchtdruk momenteel stijgt of daalt. Een pijl naar rechts betekent, dat de luchtdruk stijgt en beter weer te verwachten is. Een pijl naar links betekent, dat de luchtdruk daalt en slechter weer te verwachten is.
- De weersymbolen veranderen in functie van de actuele relatieve luchtdruk en van de veranderingen tijdens de laatste 12 uren. De tendenspijlen knipperen wanneer het weer verandert.

GAIA – Radiografisch weerstation

(NL)

De tendenspijlen blijven onveranderd op het scherm staan wanneer de weersomstandigheden gedurende 3 uren stabiel gebleven zijn.

Opmerking bij de gevoeligheidswaarden van de weersymbolen:

- U kunt de drempelwaarde voor het aanduiden van een weersverandering zelf bepalen door een luchtdrukverandering tussen 2 - 4 hPa in te stellen (standaard 3 hPa). Kiest u bijvoorbeeld 4 hPa, wordt een weersverandering pas zichtbaar na een luchtdrukdaling of -stijging met meer of minder dan 4 hPa. In gebieden met veelvuldige luchtdrukveranderingen dient de drempelwaarde hoger te worden ingesteld dan in gebieden met stabiele luchtdruksituatie.

7.4.2 Stormwaarschuwing



U kunt de drempelwaarde voor een stormwaarschuwing zelf tussen 5 - 9 hPa instellen. De stormmelder wordt actief zodra de luchtdruk binnen de 3 uren onder de ingestelde drempelwaarde valt (standaardwaarde 6 hPa): het regensymbool en de tendenspijlen knipperen gedurende drie uur.

7.5 Alarmmodus

- U kunt het weerstation zo instellen, dat een alarm afgaat wanneer bepaalde weersomstandigheden optreden. Hiervoor kunt u voor veel parameters een bovenste en onderste grenswaarde invoeren die niet over- of onderschreden mag worden.
- Is de normaalmodus actief, druk dan op de “ALM” toets om de invoermodus voor de bovenste grenswaarde op te roepen.
- Druk nu op de “SET” toets om de volgende parameters te kiezen. De bovenste grenswaarde voert u met de “+” of “MINIMAX” toets in. Houd in de instelmodus de toetsen ingedrukt om de versnelde weergavemodus te activeren.
- Het bijhorend alarm activeert en deactiveert u met de „ALM” toets. Naast de overeenkomstige waarde op het scherm verschijnen of verdwijnen “HI AL” en een alarmsymbool.
 1. Wekalarm (uren/ minuten, zelfde instelling voor onderste en bovenste grenswaarde)
 2. Vochtigheid binnenlucht
 3. Binnentemperatuur
 4. Vochtigheid buitenlucht
 5. Buitentemperatuur
 6. Dauwpunt
 7. Luchtdruk
- Is de normaalmodus actief, druk dan twee keer op de “ALM” toets om de invoermodus voor de onderste grenswaarde op te roepen.
- Druk nu op de “SET” toets om de volgende parameters te kiezen. De onderste grenswaarde voert u met de “+” of “MINIMAX” toets in. Houd in de instelmodus de toetsen ingedrukt om de versnelde weergavemodus te activeren.

GAIA – Radiografisch weerstation

(NL)

Het bijhorend alarm activeert en deactiveert u met de "ALM" toets. Naast de overeenkomstige waarde op het scherm verschijnen of verdwijnen "LO AL" en een alarmsymbool.

1. Wekalarm (uren/minuten, zelfde instelling voor onderste en bovenste grenswaarde)
 2. Vochtigheid binnenlucht
 3. Binnentemperatuur
 4. Vochtigheid buitenlucht
 5. Buitentemperatuur
 6. Dauwpunt
 7. Luchtdruk
- *Opmerking:* Drukt u voor de eerste keer op de "ALM" toets, verschijnt "----" in alle schermvelden. Later verschijnen de ingevoerde grenswaarden voor zover ze geactiveerd zijn.

7.5.1 Alarmsignaal

- Wordt de ingestelde alarmwaarde onder- of overschreden, hoort u gedurende 120 s een alarmsignaal. De overeenkomstige waarde "HI AL" of "LO AL" en het alarmsymbool knipperen zolang tot de weersomstandigheden weer binnen de ingestelde grenswaarde liggen. U kunt het alarmsignaal met een willekeurige toets uitschakelen.
- **Voorbeeld:**
De ingestelde grenswaarde voor de dauwpunt werd overschreden:

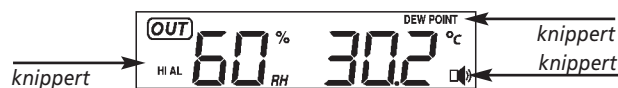

7.5.2 Wekalarm

- Met de alarminstelling HI of LO kunt u de wektijd instellen. Druk op de "SET" toets.
- De uurweergave begint te knipperen en u kunt nu met de "+" of "MINIMAX" toets de uren instellen. Met de "SET" toets schakelt u naar de minuteninstelling. De alarmfunctie activeert en deactiveert u met de "ALM" toets (luidsprekersymbool verschijnt op het scherm). Bevestig met de "SET" toets.
- Het weksignaal dat u hoort kunt u met om het even welke toets uitschakelen.
- Met de "SNOOZE/LIGHT" toets boven op het toestel activeert u de sluimerfunctie. De alarmtoon wordt dan 10 minuten onderbroken.

7.6 Schermverlichting

- Druk op de "SNOOZE/LIGHT" toets. De schermverlichting gaat 10 seconden aan.

GAIA – Radiografisch weerstation

(NL)

8. Opstellen van het basisapparaat en bevestigen van de zender

- U kunt het basisapparaat ofwel met de uitklapbare standaard achteraan opstellen ofwel met het ophangoog aan de muur bevestigen. Vermijd de nabijheid van andere elektrische toestellen (televisie, computer, draadloze telefoons) en massieve metalen voorwerpen.
- Zoek een schaduwrijke tegen regen beschermde plaats uit voor de zender. (Directe zonbestraling vervalst de meetwaarden en continue vochtigheid belast de elektronische componenten onnodig).
- Controleer of een overdracht van de meetwaarden van de zender op de gewenste opstellingsplaats naar het basisstation plaatsvindt (reikwijdte vrij veld ca. 100 meter). Massieve wanden, in het bijzonder met metalen delen, kunnen de reikwijdte van de zender aanzienlijk beperken.
- Zoek eventueel een nieuwe opstellingsplaats voor zender en/of ontvanger.
- Is de transmissie geslaagd, kunt u de houder met 3 schroeven (inclusief) aan de muur bevestigen en de zender inzetten.

9. Schoonmaken en onderhoud

- Maak het apparaat en de zender met een zachte, enigszins vochtige doek schoon. Geen schuur- of oplosmiddelen gebruiken! Tegen vocht beschermen.
- Verwijder de batterijen, als u het apparaat langere tijd niet gebruikt.
- Bewaar het apparaat op een droge plaats.

9.1 Batterijwissel

- **Attentie:** Bij een batterijwissel moet het contact tussen zender en ontvanger weer worden hersteld – dus altijd beide apparaten van nieuwe batterijen voorzien.

10. Storingswijzer

Probleem	Oplossing
Geen display op het basisapparaat	<ul style="list-style-type: none"> → Batterijen met de juiste poolrichtingen plaatsen → Vervang de batterijen
Geen zenderontvangst Indicatie „----“	<ul style="list-style-type: none"> → Geen zender geïnstalleerd → Batterijen van de buitenzender controleren (geen accu's gebruiken!) → Zender en basisapparaat opnieuw volgens de handleiding in bedrijf stellen → Zoek een nieuw opstellingsplaats voor zender en/of ontvanger

GAIA – Radiografisch weerstation

(NL)

- Afstand tussen zender en basis-apparaat verminderen
- Verwijder stoorbronnen

Geen DCF ontvangst → Zoek een nieuw opstellingsplaats voor de ontvanger

- Tijd handmatig instellen
- Ontvangstpoging in de nacht afwachten

Geen correcte display → Vervang de batterijen

11. Verwijderen

Dit product is vervaardigd van hoogwaardige materialen en onderdelen, die kunnen worden gerecycled en hergebruikt.



Batterijen en accu's mogen niet met het huisvuil worden weggegooid.

Als consument bent u wettelijk verplicht om gebruikte batterijen en accu's bij uw dealer af te geven of naar de daarvoor bestemde containers volgens de nationale of lokale bepalingen te brengen om een milieuvriendelijk verwijderen te garanderen.

De benamingen van de zware metalen zijn:
Cd=cadmium, Hg=kwikzilver, Pb=lood



Dit apparaat is gemarkeerd in overeenstemming met de EU-richtlijn (WEEE) over het verwijderen van elektrisch en elektronisch afval.

Dit product mag niet met het huisvuil worden weggegooid. De gebruiker is verplicht om de apparatuur af te geven bij een als zodanig erkende plek van afgifte voor het verwijderen van elektrisch en elektronische apparatuur om een milieuvriendelijk verwijderen te garanderen.

12. Technische gegevens

Zendbereik vrij veld:	100 meter max.
Frequentie:	433 MHz
Maximaal radiofrequentie vermogen uitgezonden:	< 10mW
Meetinterval sensor:	48 seconden
Tijdsduur alarm:	120 seconden
Temperatuur	
Meeteenheid:	°C/°F
Meetbereik buiten:	-40...+65°C / -40...+149°F (aanduiding OFL buiten het meetbereik)

GAIA – Radiografisch weerstation

(NL)

Meetbereik binnen: 0...+60°C / 32...+140°F
(aanduiding OFL buiten het meetbereik)

Luchtvochtigheid
Meeteenheid: %RV
Meetbereik buiten: 20% tot 95% RV
Meetbereik binnen: 1% tot 99% RV
Resolutie: 1%
Precisie: ±5% @ 0...45°C

Luchtdruk

Meeteenheid: hPa / inHg
Meetbereik: 919 hPa – 1080 hPa
Resolutie: 0,1 hPa

Batterijen (niet inclusief)

Basisapparaat: 3 x AA 1.5V LR6 Alkaline
Zender: 2 x AAA 1.5V LR3 Alkaline

Deze gebruiksaanwijzing of gedeelten eruit mogen alleen met toestemming van TFA Dostmann worden gepubliceerd. De technische gegevens van dit apparaat zijn actueel bij het ter perse gaan en kunnen zonder voorafgaande informatie worden gewijzigd.

De nieuwste technische gegevens en informatie over uw product kunt u vinden door het invoeren van het artikelnummer op onze homepage.

EU-conformiteitsverklaring

Hierbij verklaar ik, TFA Dostmann, dat het type radioapparatuur 35.1083 conform is met Richtlijn 2014/53/EU. De volledige tekst van de EU-conformiteitsverklaring kan worden geraadpleegd op het volgende internetadres:

www.tfa-dostmann.de
E-Mail: info@tfa-dostmann.de

TFA Dostmann GmbH & Co.KG
Zum Ottersberg 12, D-97877 Wertheim, Duitsland

10/17

GAIA – Estación meteorológica radiocontrolada

Muchas gracias por haber adquirido este dispositivo de TFA.

1. Antes de utilizar el dispositivo

- **Lea detenidamente las instrucciones de uso.** De este modo se familiarizará con su nuevo dispositivo, conocerá todas las funciones y componentes, así como información relevante para la puesta de funcionamiento el manejo del dispositivo y recibirá consejos sobre cómo actuar en caso de avería.
- **Si sigue las instrucciones de uso, evitará que se produzcan daños en el dispositivo y no comprometerá sus derechos por vicios, prevista legalmente debido a un uso incorrecto.**
- **No asumimos responsabilidad alguna por los daños originados por el incumplimiento de estas instrucciones de uso. Del mismo modo, no nos hacemos responsables por cualquier lectura incorrecta y de las consecuencias que pueden derivarse de tales.**
- **Tenga en cuenta ante todo las advertencias de seguridad.**
- **Guarde estas instrucciones de uso en un sitio seguro.**

2. Entrega

- Estación meteorológica (estación básica)
- Emisor exterior con soporte
- Instrucciones de uso

3. Ámbito de aplicación y ventajas de su nuevo dispositivo

- Registro de la temperatura y humedad exteriores a través de un emisor exterior inalámbrico (433 MHz), de gran alcance de unos 100 m (campo libre)
- Temperatura interior y humedad del ambiente
- Previsión del tiempo con símbolos y tendencia de la presión atmosférica
- Presión atmosférica absoluta y relativa
- Punto de rocío
- Posición de alarma programable para todos los parámetros, por ejemplo alarma de temperatura, aviso de tormenta etc.
- Valores máximos y mínimos con indicación del tiempo y la fecha de la memorización
- Reloj radiocontrolado con alarma, función snooze y calendario
- Iluminación de fondo LED
- Montaje de pared o sobremesa

4. Para su seguridad

- El producto solo es adecuado para el ámbito de aplicación descrito anteriormente. No emplee el dispositivo de modo distinto al especificado en estas instrucciones.
- No está permitido realizar reparaciones, transformaciones o modificaciones por cuenta propia en el dispositivo.

GAIA – Estación meteorológica radiocontrolada



¡Precaución!
Riesgo de lesiones:

- Mantenga el dispositivo y las pilas fuera del alcance de los niños.
- No tire las pilas al fuego, no las cortocircuite, desmonte ni recargue, ya que existe riesgo de explosión.
- Las pilas contienen ácidos nocivos para la salud. Las pilas con un estado de carga bajo deben cambiarse lo antes posible para evitar fugas. Extraiga las pilas si no va a usar el dispositivo por un largo período de tiempo. No utilice simultáneamente pilas nuevas y usadas o pilas de diferente tipo. Utilice guantes protectores resistentes a productos químicos y gafas protectoras si manipula pilas con fugas de líquido!



¡Advertencias importantes sobre la seguridad del producto!

- No exponga el dispositivo a temperaturas extremas, vibraciones ni sacudidas extremas.
- Protegerlo de la humedad.
- El emisor exterior está protegido contra las salpicaduras de agua, pero no es estanco al agua. Busque un lugar protegido de la lluvia para poner el emisor.

5. Componentes

5.1 Estación básica (receptor) Fig. 1

Pantalla LCD

1. DST (Daylight Saving Time – horario de verano)
2. Símbolo de recepción DCF
3. Hora
4. Símbolo del reloj radiocontrolado
5. Símbolo de alarma de despertador
6. Día de la semana/huso horario
7. Fecha
8. Humedad ambiental en % RH
9. Alarma Hi/Lo: valor límite máximo o mínimo para los valores interiores
10. Temperatura de interior
11. Indicación de temperatura en °C/°F
12. Símbolo de alarma para valores de interior
13. Símbolo del emisor exterior
14. Información MIN/MAX
15. Punto de rocío
16. Humedad relativa del aire exterior en % RH
17. Alarma Hi/Lo: valor límite máximo o mínimo para los valores exteriores
18. Indicación de temperatura exterior en °C/°F
19. Indicación de temperatura exterior
20. Símbolo de alarma para valores de exterior

GAIA – Estación meteorológica radiocontrolada (E)

21. Símbolos de previsión meteorológica
22. Indicación de tendencia meteorológica
23. Alarma: el valor de la presión atmosférica es demasiado alto
24. Selección de la presión relativa o absoluta del aire
25. Alarma: el valor de la presión atmosférica es demasiado bajo
26. Diagrama de presión atmosférica con histórico de 24 h
27. Presión atmosférica
28. Indicación de presión atmosférica en inHg o hPa
29. Símbolo de alarma para presión atmosférica

Teclas

- B1: Tecla "SET"
 B2: Tecla "ALM"
 B3: Tecla "MINIMAX"
 B4: Tecla "+"
 B5: Tecla "SNOOZE/LIGHT"

Cuerpo

- C1: Colgador para pared
 C2: Compartimiento de las pilas
 C3: Soporte (plegable)

5.2. Emisor Fig. 2

- D1: Temperatura y humedad exterior
 D2: Soporte para sujeción mural
 D3: Compartimiento de las pilas

6. Puesta en marcha

6.1 Introducir las pilas

- Desmonte el soporte y abra el compartimiento de las pilas del emisor (atornillado) y del receptor y coloque los aparatos sobre una mesa a una distancia de 1,5 metros aprox. entre sí. Evite las fuentes de interferencias próximas (aparatos electrónicos y sistemas de radio).
- Introduzca las pilas 2 x AAA 1,5 V en el emisor e inmediatamente después 3 x AA 1,5 V en la estación básica. Compruebe que la polaridad sea la correcta al introducir las pilas.

6.2 Recepción de los valores exteriores y la hora radiocontrolada

- Al insertar las pilas en la estación básica, suena brevemente una señal acústica corta y todos los segmentos LCD se iluminan durante 3 s.
- La estación básica pasa ahora a un modo de aprendizaje con el fin de aprender el sensor. El emisor transmite la temperatura y humedad, a continuación se activa la hora radiocontrolada (DCF). Durante la recepción de la hora radiocontrolada (aprox. 10 min) no se transfieren ninguno de los datos meteorológicos.

GAIA – Estación meteorológica radiocontrolada (E)

- **Importante:** No pulse ninguna tecla durante los primeros 10 minutos al encontrarse la estación en modo de aprendizaje. Cuando se muestra la temperatura y humedad externa y la hora radiocontrolada, puede colocar el emisor externo a la intemperie. Si no se recibe la hora radiocontrolada, puede ajustar la hora manualmente. Si no se muestra la temperatura y humedad externa o si ha pulsado una tecla antes de recibir la temperatura y humedad externa y en caso de cambio de batería, repita el proceso de la puesta en servicio. **Espere por favor unos 10 s antes de volver a insertar las pilas.**

Recepción de la hora radiocontrolada DCF:

- La transmisión de la hora se realiza por medio de un reloj atómico de cesio radiocontrolado a través de, por el instituto técnico físico de Braunschweig. La desviación es menor a 1 segundo en un millón de años. La hora viene codificada y es transmitida desde Mainflingen en las proximidades de Frankfurt am Main por una señal de frecuencia DCF-77 (77,5 kHz) con un alcance de aprox. 1.500 km. Su reloj radiocontrolado recibe la señal, la convierte y muestra siempre la hora exacta. Incluso el cambio de la hora de verano e invierno se produce automáticamente. La recepción depende básicamente de la situación geográfica. Generalmente éste debería funcionar de forma óptima en un radio de 1.500 km en torno a Frankfurt.

Por favor, observe las indicaciones siguientes:

- Se recomienda mantener una distancia de como mínimo 1,5 a 2 metros de los posibles aparatos perturbadores como son monitores de ordenadores y aparatos de televisión.
- En construcciones de hormigón armado (sótanos, superestructuras) es posible que la señal recibida sea naturalmente más débil. En casos extremos se recomienda colocar el aparato cerca de una ventana y/o girarlo para poder recibir una señal de mayor calidad.
- Por las noches las perturbaciones atmosféricas suelen ser reducidas y disponer de recepción en la mayoría de los casos. Si además se recibe como mínimo una vez al día, es suficiente para garantizar la precisión y mantener desviaciones inferiores a 1 segundo.
- Si no se recibe ningún código de tiempo, el símbolo de recepción desaparece del display. Si la recepción es buena será sobrescrito el tiempo ajustado manualmente.

7. Manejo

- La estación básica dispone de 5 teclas para un manejo sencillo: "SET", "ALM", "MINIMAX", "+" y "SNOOZE/LIGHT".
- Además, el aparato dispone de 4 modos de programación: Modo de configuración, modo de indicación rápida, Mín/Máx y modo de alarma.
- El aparato dispone de 5 zonas de display: Hora y fecha, zona interior, zona exterior, previsión meteorológica y presión atmosférica.

GAIA – Estación meteorológica radiocontrolada (E)

7.1 Modo de configuración

- Pulse la tecla "SET" en modo normal durante 3 segundos para regresar de nuevo al modo de configuración normal.
- En modo de configuración, puede variar los valores con la tecla "+" o bien "MINIMAX". Si mantiene las teclas en modo de configuración accionadas, accederá al modo de marcha rápida.
- El aparato abandona automáticamente el modo de programación si se acciona la tecla de "SNOOZE/LIGHT" o bien si no se acciona ninguna tecla durante más de 10 segundos.
- Pulse la tecla "SET" para seleccionar las configuraciones siguientes:
 1. Zona horaria ± 12 h.: La configuración de las zonas horarias se necesita si se puede recibir la señal DCF pero en cambio la zona horaria se diferencia de la hora DCF (p. ej +1=una hora más tarde).
 2. Formato de hora 12/24
 3. Configuración de la hora manual (horas / minutos)
 4. Configuración del calendario (año/mes/día, el día de la semana se calcula)
 5. Indicación de temperatura en °C o °F
 6. Corrección de la humedad interior
 7. Corrección de la humedad exterior
Por favor, tenga en cuenta que la estación meteorológica y el transmisor ya estén ajustados en fábrica. Una corrección de los valores de humedad es solamente necesario y recomendable si usted dispone de un dispositivo de referencia correspondiente y si quiere ajustar los niveles de humedad. La corrección de la humedad no se graba al cambiar la pila.
 8. Indicación de la presión atmosférica en hPa o inHg
Ajuste de la presión atmosférica relativa de 919 hPa – 1080 hPa (Valor prefijado 1013.2 hPa). La presión atmosférica relativa hace referencia a la altura del nivel del mar y ha de ajustarse a su altura del lugar donde vive. ¡Consulte la presión atmosférica actual de su entorno (por ejemplo en los centros meteorológicos, Internet, ópticas, columnas meteorológicas calibradas en edificios públicos, aeropuertos etc...)!
 9. Valor de umbral para la variación de aire a presión (valor prefijado 2 hPa)
 10. Valor de umbral para el aviso de tormenta (valor prefijado 4 hPa)

Indicación:

Por favor ajuste las unidades de medida elegidas al principio de las mediciones. Los valores memorizados son cambiados en caso de un cambio de forma retroactiva a las unidades nuevas, de modo que con los algoritmos de cálculo internos resulten pérdidas de resolución.

7.2 Modo de indicación rápida

- En el modo de indicación rápida puede informarse de una manera rápida sobre cada uno de los datos meteorológicos. Pulse la tecla "SET" en modo normal para acceder a la indicación de display correspondiente y "+" o bien "MINIMAX", para seleccionar el valor de indicación elegido.

GAIA – Estación meteorológica radiocontrolada (E)

1. Temperatura de exterior / punto de rocío
2. Presión atmosférica absoluta / presión atmosférica relativa

7.3 Modo Min/Máx

- Pulse en el modo normal la tecla de "MINIMAX", para acceder al modo máximo.
- Con la tecla "+" puede visualizar los valores máximos con fecha y hora del registro de los parámetros siguientes. Si pulsa primero la tecla "SET" mientras se muestra el valor máximo, se reposicionará el valor actual de inmediato.
 - Humedad de aire interior
 - Temperatura de interior
 - Humedad de aire exterior
 - Temperatura externa
 - Punto de rocío
 - Presión atmosférica
- Pulse en el modo normal dos veces la tecla de "MINIMAX", para acceder al modo mínimo.
- Con la tecla "+" puede visualizar los valores mínimos con fecha y hora del registro de los parámetros siguientes.
- Si pulsa la tecla "SET" mientras que se muestre el valor mínimo, se reposicionará el valor actual.
 - Humedad de aire interior
 - Temperatura de interior
 - Humedad de aire exterior
 - Temperatura externa
 - Punto de rocío
 - Presión atmosférica

7.4 Previsión meteorológica

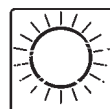

Soleado

parcialmente
nublado

cubierto



lluvia

- La estación meteorológica distingue 4 símbolos meteorológicos diferentes (soleado, parcialmente nublado, cubierto, lluvia).
- Los símbolos meteorológicos muestran una mejora o empeoramiento meteorológico a partir del tiempo actual, sin embargo ello no presupone necesariamente que el símbolo del tiempo indicado deba corresponder.

7.4.1 Indicación de la tendencia meteorológica



GAIA – Estación meteorológica radiocontrolada (E)

- Las flechas de tendencia meteorológica están situadas entre los símbolos del tiempo e indican si la presión del aire aumenta o descende momentáneamente. La flecha hacia la derecha significa que aumenta la presión atmosférica y se espera mejor tiempo; La flecha hacia la izquierda significa que descende la presión atmosférica y se espera peor tiempo.
- El cambio de los símbolos del tiempo hacen referencia a la presión atmosférica relativa actual y a las variaciones de las últimas 12 horas. Si cambia el tiempo, parpadean las flechas de tendencia. Si las condiciones del tiempo permanecen estables durante 3 horas, las flechas de tendencia quedan fijas en el display.

Indicaciones acerca de los valores de sensibilidad de los símbolos del tiempo:

- El valor de umbral con el cual se muestra un cambio meteorológico, puede ser ajustado por el propio usuario a una variación de presión atmosférica comprendida entre 2-4 hPa (valor prefijado 3 hPa). Si se selecciona por ejemplo 4 hPa se deberá producir una caída o un aumento de la presión atmosférica de 4 hPa para que se pueda mostrar un cambio meteorológico. Para aquellas zonas en el que se produzcan variaciones de la presión atmosférica con frecuencia, se deberá ajustar un valor de umbral superior que en aquellas zonas donde exista una situación de aire de presión más estable.

7.4.2 Advertencia de tormentas



El valor de umbral para la advertencia de tormenta puede ser ajustado a un valor de entre 5 y 9 hPa. Si la caída de presión sobrepasa dentro de 3 horas el valor de umbral (valor estándar 6 hPa), se activará el aviso de tormenta: El símbolo de lluvia y las flechas de tendencia parpadean durante 3 horas.

7.5 Modo de alarma

- La estación básica puede ajustarse de modo que cuando se produzcan determinadas condiciones meteorológicas, se dispare una alarma. Para tal objetivo puede introducir para múltiples parámetros un valor límite superior e inferior que no deba sobrepasarse o bien infrapasarse.
- Pulse en modo normal la tecla de "ALM" para acceder al modo de entrada de datos para el valor límite superior.
- Pulse ahora la tecla "SET" para seleccionar los parámetros siguientes. El valor límite superior puede introducirlo con la tecla "+" o bien "MINIMAX". Si mantiene las teclas en modo de configuración accionadas, accederá al modo de marcha rápida.
- La alarma respectiva puede activarla o bien desactivarla con la tecla "ALM". Aparece o bien desaparece "HI AL" y un símbolo de alarma junto al valor correspondiente en el display.
 - Alarma de despertador (horas/minutos, igual ajuste para el valor límite inferior o bien superior)

GAIA – Estación meteorológica radiocontrolada (E)

- Humedad de aire interior
 - Temperatura de interior
 - Humedad de aire exterior
 - Temperatura externa
 - Punto de rocío
 - Presión atmosférica
- Pulsando en modo normal dos veces la tecla "ALM", accederá al modo de entrada de datos para el valor límite inferior.
 - Pulse ahora la tecla "SET" para seleccionar los parámetros siguientes. El valor límite inferior puede introducirlo con la tecla "+" o "MINIMAX". Si mantiene las teclas en modo de configuración accionadas, accederá al modo de marcha rápida. La alarma respectiva puede activarla o bien desactivarla con la tecla "ALM". Aparece o bien desaparece "LO AL" y un símbolo de alarma junto al valor correspondiente en el display.
 - Alarma de despertador (horas/minutos, igual ajuste para el valor límite inferior o bien superior)
 - Humedad de aire interior
 - Temperatura de interior
 - Humedad de aire exterior
 - Temperatura externa
 - Punto de rocío
 - Presión atmosférica
 - Indicación: Si pulsa por primera vez la tecla "ALM" aparecerá el símbolo "----" en todos los campos de la pantalla. Seguidamente aparecerán los valores límites ajustados, siempre que hayan sido activados previamente.

7.5.1 Señal de alarma

- Si se sobrepasa el valor de alarma ajustado por exceso o por defecto suena una señal de alarma durante 120 s.. El valor correspondiente, "HI AL" o bien "LO AL" y el símbolo de alarma parpadean hasta que las condiciones meteorológicas se sitúen de nuevo dentro de los valores límites ajustados. De este modo accionando cualquier tecla puede finalizar la señal de alarma accionando cualquier tecla.
- Ejemplo:**
El valor límite ajustado para el punto de rocío ha sido sobrepasado:

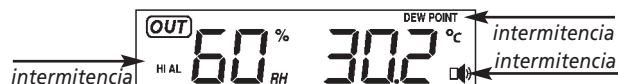

7.5.2 Ajuste de la alarma

- En las configuraciones de alarma HI o LO puede ser ajustado el momento de llamada. Pulse la tecla "SET".

GAIA – Estación meteorológica radiocontrolada E

- El indicador de la hora comienza a parpadear. Ahora puede ajustar las horas mediante la tecla “+” o “MINIMAX”.
- Con la tecla “SET” cambia al ajuste de los minutos. Con la tecla “ALM” se activa o desactiva la función de alarma (en la pantalla aparece el símbolo del altavoz). Confirme con la tecla “SET”.
- Mientras suena la señal del despertador, puede desconectar la alarma pulsando cualquier tecla.
- Pulsando la tecla “SNOOZE/LIGHT”, situada en el lado superior, se activa la función Snooze. Seguidamente, el sonido de la alarma se interrumpirá durante 10 minutos.

7.6 Iluminación de la pantalla

- Pulse la tecla “SNOOZE/LIGHT”. La iluminación de la pantalla se activa durante 10 segundos.

8. Instalación de la estación básica y fijación del emisor

- Con el soporte desplegable en el lado posterior, se puede colocar la estación básica o fijarla mediante ojales de colgar sobre la pared. Evite la proximidad a otros aparatos eléctricos (Televisor, ordenador, teléfonos móviles) y objetos metálicos macizos.
- Busque un lugar sombreado, protegido de la lluvia para el emisor. (La irradiación solar directa falsea los valores de medición y la humedad permanente perjudica innecesariamente los componentes electrónicos).
- Compruebe si se produce una transmisión de los valores de medición desde el emisor, ubicado en el lugar de instalación deseado, hasta la estación básica (alcance en campo libre 100 metros aprox.), con paredes macizas, especialmente con piezas metálicas puede reducirse considerablemente el alcance del emisor.
- Si procede, busque un nuevo lugar de instalación para el emisor y/o receptor.
- Si ha sido satisfactoria la transmisión, puede fijar el soporte a la pared con los 3 tornillos e insertar el emisor. (D2)

9. Cuidado y mantenimiento

- Limpie el dispositivo y el emisor exterior con un paño suave, ligeramente humedecido. ¡No utilizar ningún medio abrasivo ni disolventes!
- Extraiga las pilas si no va a usar el dispositivo por un largo período de tiempo.
- Almacene el dispositivo en un lugar seco.

9.1 Cambio de las pilas

- **Atención:**
Al cambiar las pilas, debe volver a establecerse el contacto entre el emisor y el receptor; por esta razón, deben introducirse pilas nuevas en ambos dispositivos.

GAIA – Estación meteorológica radiocontrolada E

10. Averías

Problema	Solución
Ninguna indicación de estación básica	<ul style="list-style-type: none"> → Asegúrese que las pilas estén colocadas con la polaridad correcta → Cambiar las pilas
Ninguna recepción de emisor Indicación “----”	<ul style="list-style-type: none"> → Ningún emisor instalado → Comprobar las pilas del emisor exterior (¡No utilizar baterías recargables!) → Poner de nuevo en funcionamiento el emisor y la estación básica según las instrucciones de uso → Si es necesario, busque un nuevo lugar de instalación para el emisor y/o estación básica → Reducir la distancia entre el emisor y la estación básica → Elimine las fuentes de interferencia
Ninguna recepción de DCF	<ul style="list-style-type: none"> → Si es necesario, busque un nuevo lugar de instalación para la estación básica. → Insertar las horas manualmente → Intentar la recepción de noche
Indicación incorrecta	<ul style="list-style-type: none"> → Cambiar las pilas

11. Eliminación

Este producto ha sido fabricado con materiales y componentes de máxima calidad que pueden ser reciclados y reutilizados.



Las pilas y baterías no pueden desecharse en ningún caso junto con la basura doméstica.

Como consumidor, está obligado legalmente a depositar las pilas y baterías usadas de manera respetuosa con el medio ambiente en el comercio especializado o bien en los centros de recogida y reciclaje previstos para ello según el reglamento nacional o local.

Las denominaciones de los metales pesados que contienen son: Cd=cadmio, Hg=mercurio, Pb=plomo



Este dispositivo está identificado conforme a la Directiva de la UE sobre residuos de aparatos eléctricos y electrónicos (WEEE).

No deseche este producto junto con la basura doméstica. El usuario está obligado a llevar el dispositivo usado a un punto de recogida de aparatos eléctricos y electrónicos acreditado para que sea eliminado de manera respetuosa con el medio ambiente.

GAIA – Estación meteorológica radiocontrolada (E)**12. Datos técnicos**

Distancia de transmisión campo libre:	100 metros máx.
Frecuencia:	433 MHz
Potencia máxima de radiofrecuencia transmitida:	< 10mW
Intervalo de medición sensor:	48 segundos
Duración de alarma:	120 segundos
Temperatura	
Unidad de medida:	°C/°F
Rango de medida exterior:	-40...+65°C / -40...+149°F (Indicación OFL fuera del rango de medida)
Rango de medida interior:	0...+60°C / +32...+140°F (Indicación OFL fuera del rango de medida)

Humedad del aire

Unidad de medida:	% Hum.Rel.
Rango de medida exterior:	20% hasta 95%
Rango de medida interior:	1% hasta 99%
Resolución:	1%
Precisión:	±5% @ 0...45°C

Presión atmosférica

Unidad de medida:	hPa / inHg
Rango de medida:	919 hPa – 1080 hPa
Resolución:	0,1 hPa

Pilas (no incluidas)

Estación base:	3 x AA 1.5V LR6 Alcalina
Emisor:	2 x AAA 1.5V LR3 Alcalina

Estas instrucciones o extractos de las mismas no pueden ser publicados sin la autorización de la TFA Dostmann. Los datos técnicos de este producto corresponden al estado en el momento de la impresión y pueden ser modificados sin previo aviso.

Los actuales datos técnicos e informaciones sobre su producto los puede encontrar bajo el número de artículo en nuestra página web.

Declaración UE de conformidad

Por la presente, TFA Dostmann declara que el tipo de equipo radioeléctrico 35.1083 es conforme con la Directiva 2014/53/UE. El texto completo de la declaración UE de conformidad está disponible en la dirección Internet siguiente:

www.tfa-dostmann.de

E-Mail: info@tfa-dostmann.de

TFA Dostmann GmbH & Co.KG
Zum Ottersberg 12, D-97877 Wertheim, Alemania

10/17

GAIA – Funk-Wetterstation

GAIA – Wireless weather station (GB)

GAIA – Station météo radio-pilotée (F)

GAIA – Stazione barometrica radiocontrollata (I)

GAIA – Radiografisch weerstation (NL)

GAIA – Estación meteorológica radiocontrolada (E)

(D)

(GB)

(F)

(I)

(NL)

(E)

Fig. 1

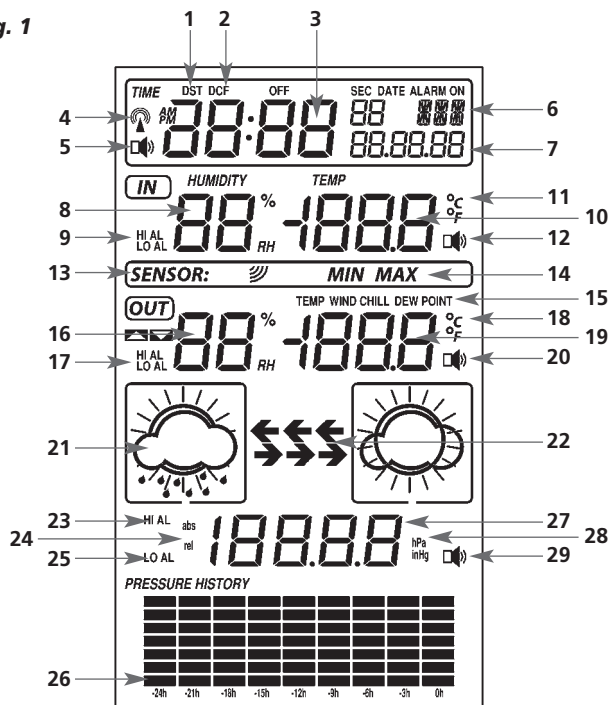
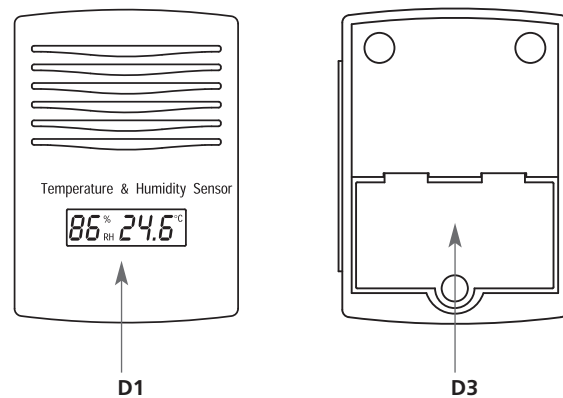
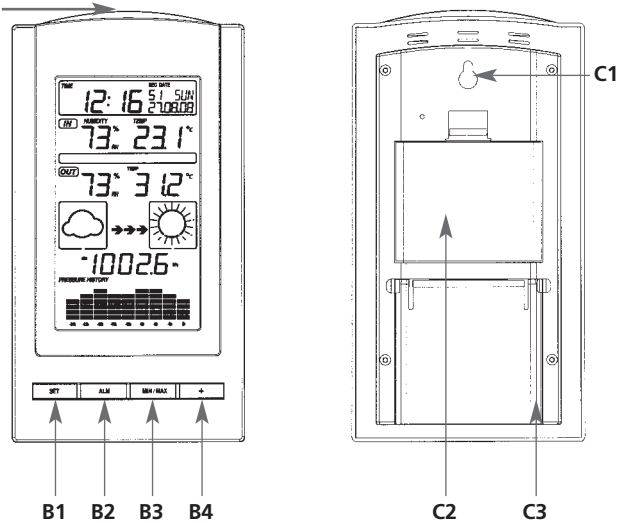

Fig. 2



B5



D2

